

Canon



Zoemini S2

Sofortbildkamera und Mini-Fotodrucker
Benutzerhandbuch

INHALT

| | |
|--|-----------------|
| SICHERHEITSINFORMATIONEN Vor Verwendung lesen | S. 3-4 |
| ÜBERBLICK Paketinhalt Produktfeatures | S. 5 |
| SETUP Aufladen Papier laden Externer Speicher | S. 6-9 |
| BETRIEB Einschalten/Ausschalten Fotografieren und Drucken Sucher Selfie-Spiegel Aufnahmemodi Filter- und Randtasten Aufnahme von Live-Ansicht | S. 10-15 |
| LED-Anzeige Problembehandlung | S. 16-18 |
| TECHNISCHE DATEN | S. 19 |
| APP INSTALLIEREN | S. 20-21 |
| KOPPELN VON MOBILGERÄT UND SOFORTBILDKAMERA UND MINI-FOTODRUCKER Koppeln unter Android und iOS Koppeln unter Android (mit NFC) | S. 22-24 |
| BENUTZEROBERFLÄCHE Startbildschirm Hauptmenü Druckereinstellungen Fotoalbum Fotos an die Mini Print-App senden Fotos bearbeiten Kacheldruck verwenden Collagendruck verwenden Bereits zugeschnittenen Sticker drucken Smartphone-Kamera Von Zoemini S2 MicroSD-karte drucken Druckwarteschlange | S. 25-38 |

SICHERHEITSINFORMATIONEN

VOR VERWENDUNG LESEN

Lesen Sie vor Verwendung des Geräts die folgenden Anweisungen und Sicherheitsmaßnahmen.

Regulatorische Informationen und weitere Sicherheitsinformationen finden Sie im Informationsblatt mit regulatorischen Informationen und weiteren Sicherheitsinformationen in der Verpackung.

RMN: PP2002

Die Regulatory Model Identification Number wird für die regulatorische Identifizierung vergeben.



WARNUNG

Wird verwendet, um auf eine potenziell gefährliche Situation hinzuweisen, die zum Tod oder zu schweren Verletzungen führen kann, wenn sie nicht vermieden wird.

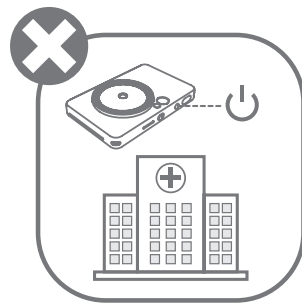
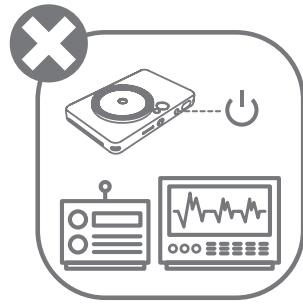
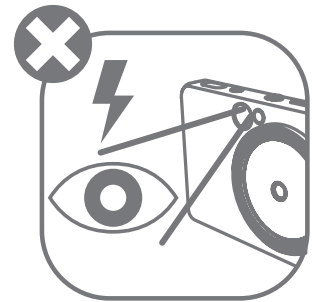
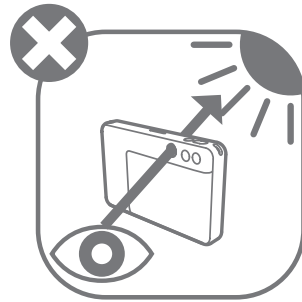
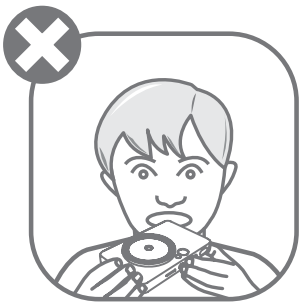

- Von Kindern und Säuglingen fernhalten. Unsachgemäße Verwendung dieses Produkts kann zum Erstickten oder zu einem Unfall führen.
- Stellen Sie die Verwendung des Gerät sofort ein, wenn es Rauch oder einen ungewöhnlichen Geruch abgibt oder sich auf andere Weise ungewöhnlich verhält.
- Schauen Sie mit dem Sucher oder Objektiv nicht in die Sonne oder in helles Licht. Blindheit oder Sehstörungen können die Folge sein.
- Den Blitz nicht in der Nähe der Augen auslösen. Es könnte die Augen verletzen.
- Ein um den Hals eines Kindes gewickelter Gurt kann zum Erstickten führen. Wenn Ihr Produkt ein Netzkabel verwendet, kann ein versehentliches Verwickeln des Kabels um den Hals eines Kindes zum Erstickten führen.
- Schalten Sie das Gerät an Orten aus, an denen die Verwendung der Kamera verboten ist. Die von der Kamera ausgesandten elektromagnetischen Wellen können den Betrieb von elektronischen Instrumenten und anderen Geräten stören. Seien Sie vorsichtig, wenn Sie das Produkt an Orten verwenden, an denen die Verwendung elektronischer Geräte eingeschränkt ist, z. B. in Flugzeugen und medizinischen Einrichtungen.



VORSICHT

Wird verwendet, um das Ausmaß einer Gefahr oder eines Schadens anzuzeigen, die bei fehlerhaftem Umgang mit dem Produkt zu Verletzungen oder Sachschäden führen können, bei denen es sich nicht um Produktfehler handelt.

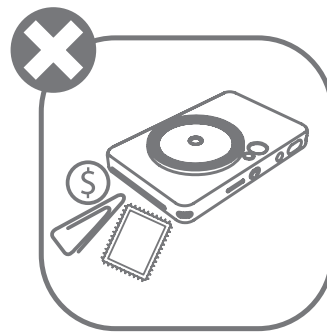
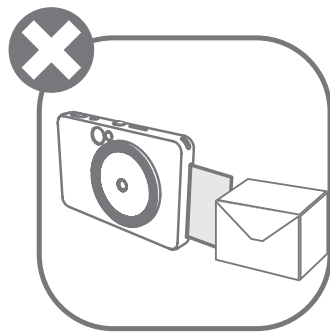
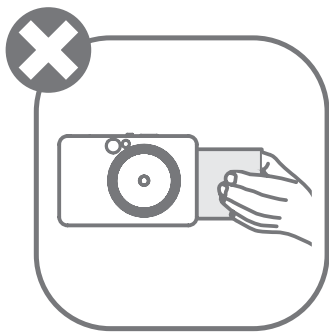
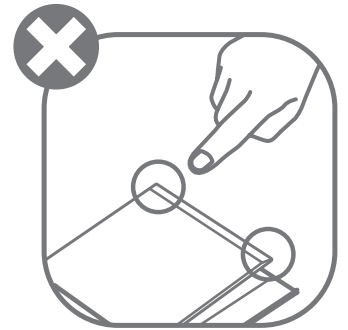
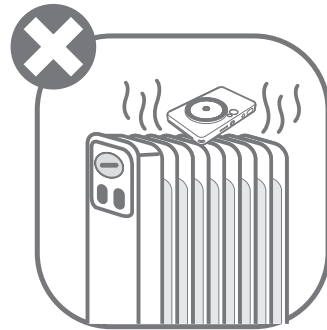
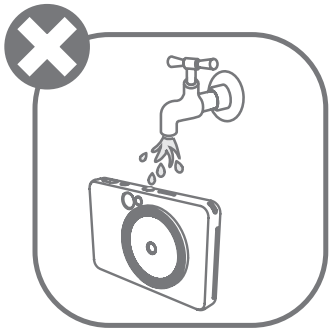

- Das Gerät druckt möglicherweise nicht unter extremen Wetterbedingungen. Warten Sie, bis die Druckertemperatur die empfohlene Betriebstemperatur von 15 °C bis 32 °C erreicht hat, bevor Sie einen weiteren Druckversuch starten.
- Laden Sie das Gerät bei der empfohlenen Temperatur von 15 °C bis 32 °C.
- Verwenden Sie ein weiches, trockenes Tuch, um das Gerät zu reinigen. Nicht mit einem feuchten Tuch oder schnell verdampfenden Flüssigkeiten wie Farbverdünner reinigen.
- Halten Sie die obere Abdeckung geschlossen, um das Eindringen von Staub und anderer Partikel in das Innere des Geräts zu vermeiden.
- Funktioniert das Gerät nicht korrekt, wenden Sie sich an den Händler, bei dem Sie dieses Produkt gekauft haben, oder an den Canon-Service und Support unter www.canon-europe.com/support.
- Setzen Sie den Akku niemals hohen Temperaturen und direkter Hitze aus, und verbrennen Sie ihn nicht.
- Elektromagnetische Interferenzen oder elektrostatische Entladungen können zu Fehlfunktionen des Geräts führen oder der Speicher kann verloren gehen oder verändert werden. Sollte dies der Fall sein, verwenden Sie einen Stift oder ähnliches, um die Schaltfläche [RESET] an der Unterseite des Geräts zu drücken.
- Nehmen Sie keine unbefugten Änderungen an Ihrem Gerät vor. Dies kann die Sicherheit, die Einhaltung von Vorschriften und die Leistung beeinträchtigen und zum Erlöschen der Garantie führen.
- Achten Sie beim Austausch des Akkus darauf, dass Sie nicht einen falschen Typ verwenden.
- Akkupack oder Zellen nicht zerlegen, öffnen oder zerkleinern.

ÜBERBLICK

PAKETINHALT

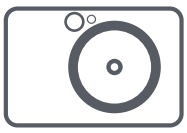

Sofortbildkamera
und Mini-Fotodrucker



Kurzanleitung



Informationsblatt
mit regulatorischen
Informationen und
weiteren Sicherheits-
informationen



CANON ZINK®
-Fotopapier
(10 Blatt)

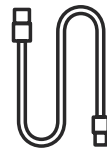

USB-Kabel



Handschlaufe

PRODUKTFEATURES

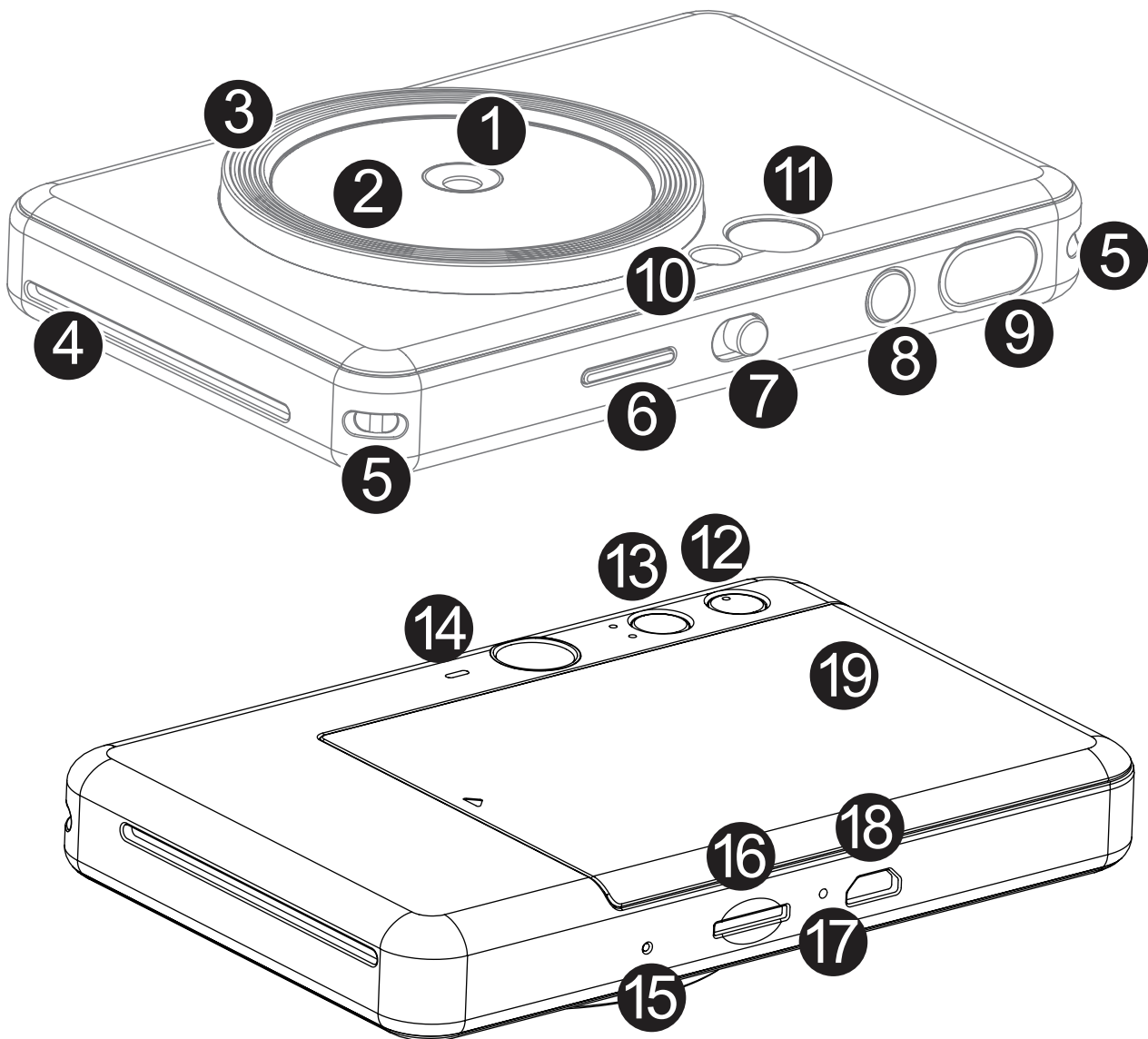

- 1 Kameraobjektiv
- 2 Selfie-Spiegel
- 3 Ringlicht (8 LEDs)
- 4 Druckausgabefach
- 5 Öse für Handschlaufe
- 6 Status-LED
- 7 Schiebeschalter
- 8 Hauptschalter
- 9 Auslöser
- 10 Blitz
- 11 Sucher
- 12 Randtaste
- 13 Filtertaste
- 14 Lautsprecher
- 15 Taste „Zurücksetzen“
* Um das Gerät zurückzusetzen, mit einer Nadel drücken
- 16 MicroSD-Kartensteckplatz (mit bis zu 256 GB)
- 17 Ladestatus-LED
- 18 Micro-USB-Anschluss
- 19 Druckerabdeckung

SETUP

AUFLADEN

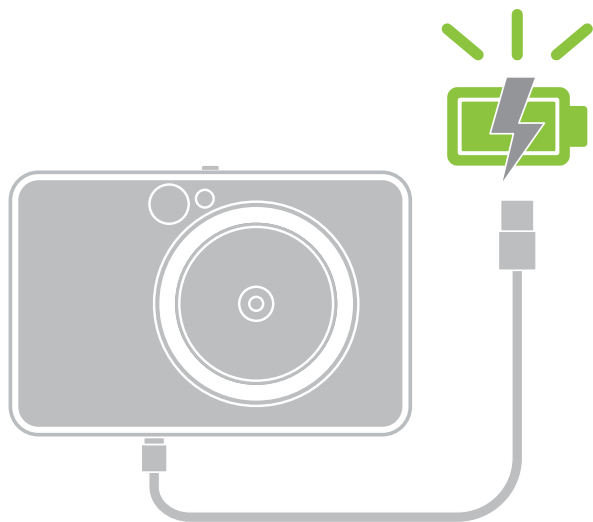

Ladestatus-LED

Aufladen: Rot

Voll aufgeladen: Grün



Das Gerät verfügt über einen eingebauten Akku. Laden Sie das Gerät vor der Verwendung vollständig über das mitgelieferte USB-Kabel auf.

- 1 Stecken Sie das kleinere Ende des mitgelieferten USB-Kabels in das Gerät und das andere Ende in einen aufladbaren USB-Adapter.
- 2 Die Ladevorgang-LED leuchtet rot und signalisiert so den Ladevorgang.
- 3 Nach dem vollständigen Aufladen leuchtet die Lade-LED grün.
– Die Betriebsdauer kann je nach Akkustatus, Betriebszustand und Umgebungsbedingungen variieren.

*** Sollten Sie das Gerät für einen längeren Zeitraum nicht verwenden wollen, empfiehlt es sich, den Akku mindestens einmal im Jahr vollständig aufzuladen, bevor Sie das Gerät nicht mehr verwenden, um den Akku zu schonen. Wenn Sie das Gerät länger als drei (3) Monate bei niedrigem Ladestand aufbewahren, kann sich der Zustand des Akkus verschlechtern und Sie können den eingebauten Akku möglicherweise nicht mehr aufladen.**

HINWEIS

USB-KABEL

HANDHABEN SIE DAS USB-KABEL BEIM AUFLADEN MIT VORSICHT

- Stellen Sie keine schweren Gegenstände auf das Kabel.
- Platzieren Sie das USB-Kabel nicht in der Nähe von Hitzequellen.
- Achten Sie darauf, das Kabel nicht zu verkratzen, es nicht zu beschädigen und nicht zu verdrehen, und ziehen Sie nicht mit Kraft am Kabel.
- Das Kabel darf nicht mit nassen Händen eingesteckt oder herausgezogen werden.
- Vermeiden Sie zu hohe/zu niedrige Temperaturen oder Luftfeuchtigkeit.
- Trennen Sie das USB-Kabel nach dem Aufladen von dem Stromnetz.
- Verwenden Sie zum Aufladen das mitgelieferte USB-Kabel.

PAPIER LADEN

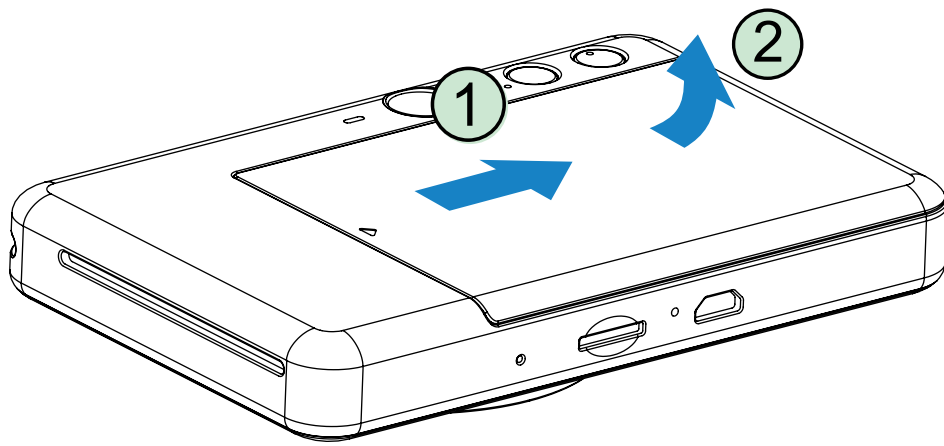

- 1 Entfernen Sie die Abdeckung, indem Sie sie in Pfeilrichtung nach vorne schieben.

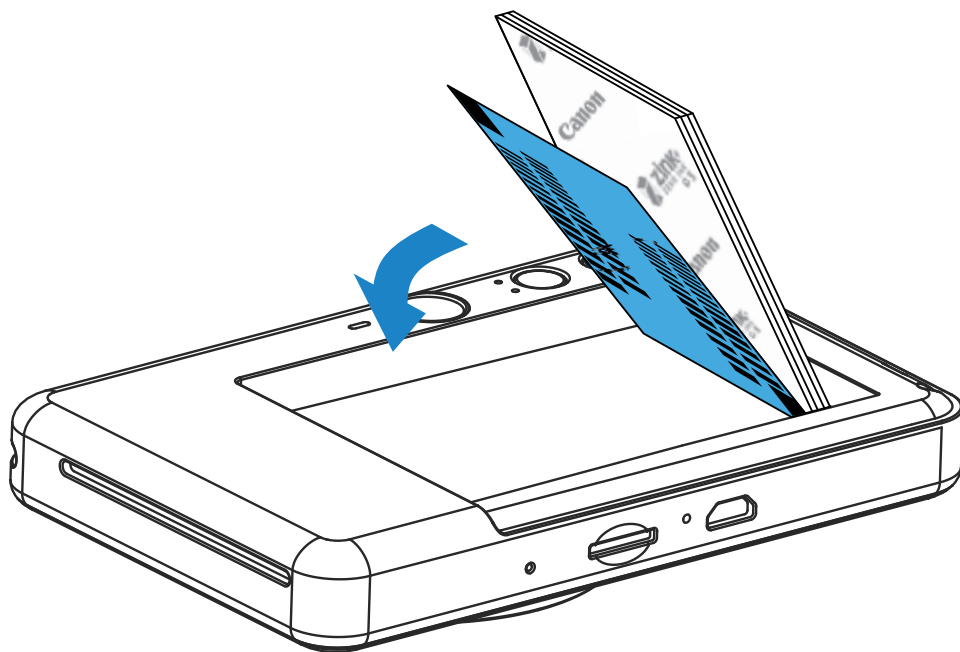

- 2 Öffnen Sie ein einzelnes Paket Fotopapier (10 Blatt + blaues SMART SHEET®).
- 3 Legen Sie alle 10 Blatt Papier und das blaue SMART SHEET® in das Fotopapierfach.
- Legen Sie das Fotopapier auf das blaue SMART SHEET®, und vergewissern Sie sich, dass der blaue Barcode und die Fotopapierlogos nach unten zeigen.

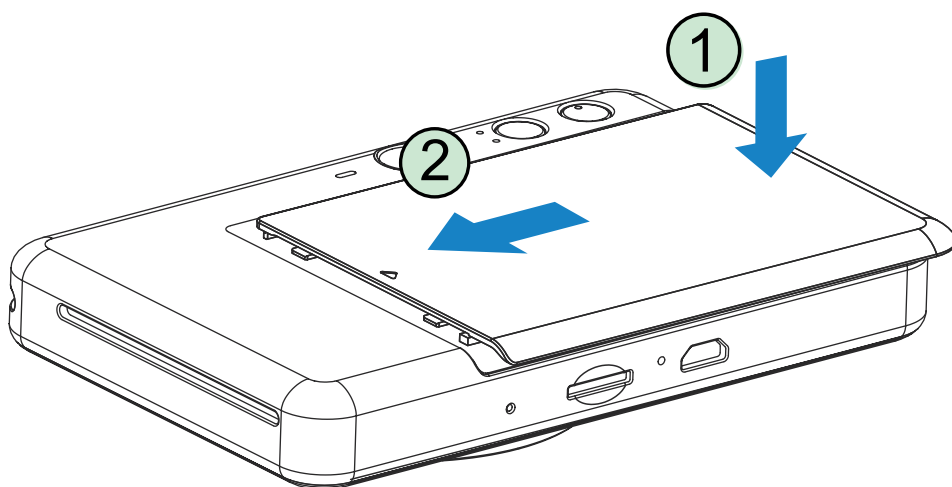

- 4 Schließen Sie das Gerät mit der oberen Abdeckung. Die Abdeckung rastet ein, wenn sie richtig geschlossen ist.
- Das blaue SMART SHEET® läuft vor dem ersten Druck zuerst durch das Gerät.

EXTERNER SPEICHER

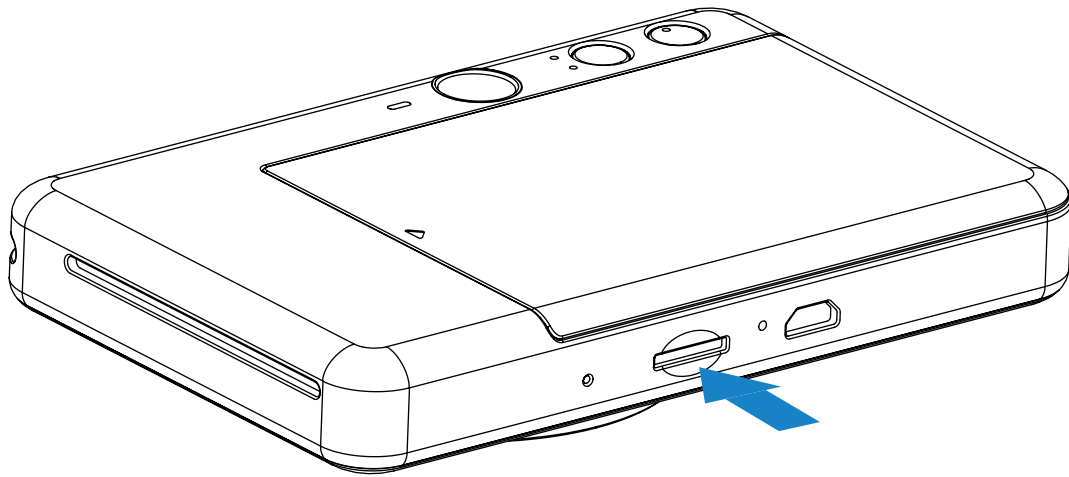

Zum Speichern von aufgenommenen Fotos ist eine externe MicroSD-Karte (bis zu 256 GB) erforderlich.

Es werden nur die Formate FAT16, FAT32 und exFAT unterstützt.

VORBEREITEN DER SPEICHERKARTE

Verwenden Sie die folgenden Speicherkarten (separat erhältlich)

- MicroSD-Speicherkarten *1
- MicroSDHC-Speicherkarten *1 *2
- MicroSDXC-Speicherkarten *1 *2

*1 Dem SD-Standard entsprechende Karten. Es wurden jedoch nicht alle Speicherkarten auf ihre Kompatibilität mit der Kamera überprüft.

*2 UHS-I-Speicherkarten werden ebenfalls unterstützt.

EINSETZEN UND ENTFERNEN DER MicroSD-KARTE

- Setzen Sie die MicroSD-Karte in den Steckplatz an der Unterseite des Geräts ein. Sie hören ein leichtes Klicken, wenn die Karte vollständig eingesetzt ist.
- Drücken Sie oben auf die Karte, um sie freizugeben. Ziehen Sie vorsichtig, um die Karte vollständig aus dem Gerät zu entfernen.
- Wenn beim Lesen von der bzw. Schreiben auf die MicroSD-Karte ein Fehler auftritt, leuchtet die LED-Anzeige „MicroSD-Fehler“ auf. Entfernen Sie die MicroSD-Karte und starten Sie das Gerät neu.
- Verbinden Sie das Gerät über das mitgelieferte USB-Kabel mit einem Computer. Doppelklicken Sie auf das Bild des externen Laufwerks, wenn es auf dem Computer angezeigt wird, um die Fotos anzuzeigen und zu speichern.

HINWEIS

WARTUNG DES GERÄTS

- Für die Verwendung und Aufbewahrung des Geräts empfehlen wir eine Umgebung mit einer Temperatur von 15 °C bis 32 °C und einer relativen Luftfeuchtigkeit von 40–55 %.
- Halten Sie Ihre Gerätefirmware auf dem neuesten Stand. Verbinden Sie Ihr Gerät mit der Canon Mini Print-App. In der Menüleiste wird das Symbol „Firmwareupgrade“ angezeigt, wenn neue Firmware verfügbar ist.
 - Stellen Sie vor dem Überprüfen sicher, dass Ihr mobiles Gerät über eine Internetverbindung verfügt. Wenn Sie die Firmware aktualisieren, muss Ihr Drucker zu 50 % oder mehr aufgeladen sein.
- Verwenden Sie die neueste Version der Canon Mini Print-App. Wenn Ihre Apps nicht automatisch aktualisiert werden, überprüfen Sie im App Store, ob Sie ein Update benötigen.

HINWEIS

ZUR VERWENDUNG VON FOTOPAPIER



- Laden Sie nur 10 Blatt Fotopapier und 1 blaues SMART SHEET®. Legen Sie kein weiteres Blatt mehr ein, da sonst ein Papierstau oder Druckfehler auftreten kann.
- Optimale Druckergebnisse erzielen Sie mit Fotopapier für Canon Zoemini.
 - Kaufen Sie weiteres Fotopapier mit der Canon Mini Print-App, indem Sie im Hauptmenü auf „Papier kaufen“ tippen.
- Wenn ein Papierstau auftritt, schalten Sie den Drucker einfach AUS und wieder EIN, um den Papierstau automatisch zu beheben. Versuchen Sie nicht, das Papier herauszuziehen.
- Ziehen Sie nicht am Fotopapier, während das Gerät druckt.
- Gehen Sie vorsichtig mit dem Fotopapier um, um es nicht zu beschädigen oder zu verbiegen.
- Achten Sie darauf, das Fotopapier beim Einlegen nicht zu beschmutzen. Wenn das Fotopapier verschmutzt oder beschädigt ist, kann ein Papierstau oder Druckfehler auftreten.
- Öffnen Sie ein neues Fotopapierpaket erst, wenn Sie bereit sind, es in das Gerät einzulegen.
- Setzen Sie Fotopapier nicht direktem Sonnenlicht oder Feuchtigkeit aus.
- Lassen Sie Ihr Fotopapier nicht in einem Bereich liegen, in dem die Temperatur oder Luftfeuchtigkeit nicht den auf dem Paket angegebenen Bedingungen entspricht. Dies kann die Qualität des gedruckten Fotos beeinträchtigen.

INFORMATIONEN ZUM BLAUEN SMART SHEET®

- Jedes Paket mit Fotopapier enthält 10 Blatt Fotopapier und ein blaues SMART SHEET®.
- Legen Sie das blaue SMART SHEET® und Fotopapier aus demselben Paket ein, um eine optimale Druckqualität zu erzielen. Jedes blaue SMART SHEET® ist auf das Papier im selben Paket abgestimmt.
- Das blaue SMART SHEET® durchläuft vor dem ersten Druck automatisch das Gerät, um den Drucker zu reinigen und die Druckqualität für dieses spezielle Papierpaket (10 Blatt) zu optimieren.
- Bewahren Sie das blaue SMART SHEET® solange auf, bis alle 10 Blatt Fotopapier im Paket bedruckt wurden. Entspricht die Druckqualität nicht Ihren Erwartungen, wenden Sie das blaue SMART SHEET® erneut für das Papier aus demselben Paket an. Schieben Sie einfach das blaue SMART SHEET® mit dem Barcode nach unten unter das restliche Fotopapier.
- Die Verwendung eines blauen SMART SHEET® aus einem anderen Paket kann die Druckqualität beeinträchtigen.

BETRIEB

EINSCHALTEN/AUSSCHALTEN

- 1 Halten Sie den Hauptschalter  gedrückt, bis die LED-Anzeige leuchtet.
- 2 Wenn die LED-Anzeige konstant weiß leuchtet, ist das Gerät betriebsbereit.
- 3 Halten Sie den Hauptschalter  gedrückt, um das Gerät auszuschalten.

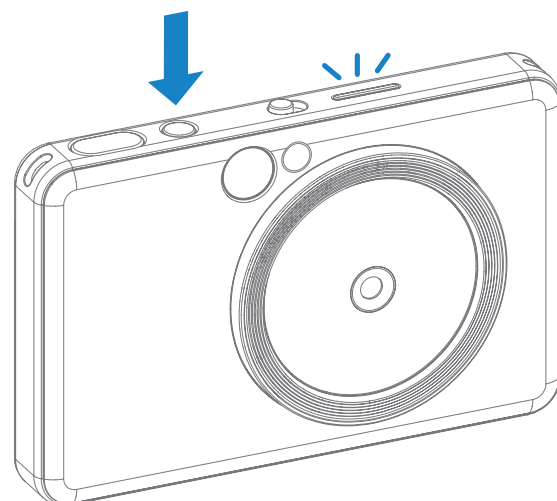

AUTOMATISCHES AUSSCHALTEN

Wenn sich das Gerät für ca. 3 Minuten im Leerlauf befindet (Standard), schaltet es sich automatisch aus.

- Der Benutzer kann das Gerät wieder einschalten, indem er den Hauptschalter erneut drückt.
- Der Benutzer kann die Zeit (3 Minuten / 5 Minuten / 10 Minuten) in der APP ändern.

FOTOGRAFIEREN UND DRUCKEN

- 1 Halten Sie das Gerät und bestätigen Sie die gewünschte Bildkomposition.
- 2 Drücken Sie den Auslöser , um ein Foto aufzunehmen.
Die Kamera löst den Blitz automatisch aus, wenn dies für die Lichtverhältnisse erforderlich ist.

- 3 Das Foto wird sofort nach der Aufnahme eines Fotos ausgedruckt. Das Gerät kann – abhängig von der Kapazität der MicroSD-Karte* – bis zu 10 Bilder gleichzeitig zum Drucken speichern.

* Die Druckwarteschlange wird gelöscht, sobald das Gerät ausgeschaltet wird. Sie kann nicht wiederhergestellt werden.

* Wenn keine MicroSD-Karte eingelegt ist, kann das Gerät bis zu 5 Bilder gleichzeitig zum Drucken speichern.

- 4 Der Benutzer kann mit dem Gerät auch ohne Papier fotografieren, wenn eine MicroSD-Karte eingelegt ist. Fotos werden auf der MicroSD-Karte gespeichert.

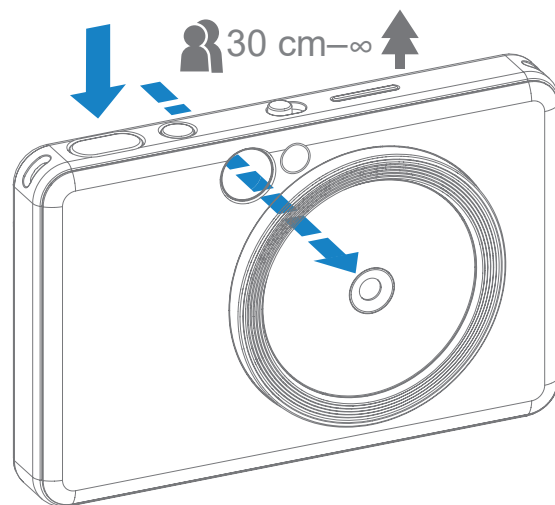

SUCHER

Wählen Sie den Bildausschnitt mithilfe der Rahmenmarkierung im Sucher.

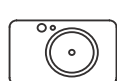

30 cm-∞



2 x 3



Äußere Rahmenmarkierung
für normale Aufnahmen
aus einer Entfernung von
1 m-∞

2 x 3



Innere
Rahmenmarkierung
für Nahaufnahmen
bei 30 cm-1 m

SELFIE-SPIEGEL

Wählen Sie den Bildausschnitt mithilfe der Rahmenmarkierung im Selfie-Spiegel.

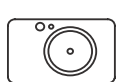

50 cm—∞



2 x 3



Fokussierabstand
bei 50 cm



AUFNAHMEMODI

Sie können die verschiedenen Kameramodi für unterschiedliche Szenarien mithilfe des Schiebeschalters an der Oberseite des Geräts auswählen.



| Modus | Landschaft | Porträt | Selfie |
|--|---|---|---|
| Symbole | | | |
| Messung (Messung bei Erkennung eines menschlichen Gesichts) | Mittenbetonte Integralmessung (Mittenbetonte Integralmessung beibehalten) | Mittenbetonte Integralmessung (Gesichtsbereich betont) | Mittenbetonte Integralmessung (Gesichtsbereich betont) |
| Fokussieren (Fokussieren bei Erkennung eines menschlichen Gesichts) | Mitte (Mitte beibehalten) | Mitte (Fokus auf menschlichem Gesicht) | Mitte (Fokus auf menschlichem Gesicht) |
| Blitz | Blitz OFF & Ringlicht OFF | Blitz AUTO & Ringlicht OFF | Blitz ON & Ringlicht ON |

Bitte beachten: Wenn Sie ein Selfie machen wollen, sorgen die 8 ringförmig um das Objektiv angeordneten LED-Ringlichter für eine gleichmäßige Ausleuchtung Ihres Gesichts. Dadurch wird der Schattenanteil verringert und Sie können schöne Aufnahmen von Ihrem Gesicht als Ganzes machen und eine gleichmäßige Helligkeit über das gesamte Foto hinweg erzielen.

* Effektive Ringlichtreichweite: 30 cm–60 cm

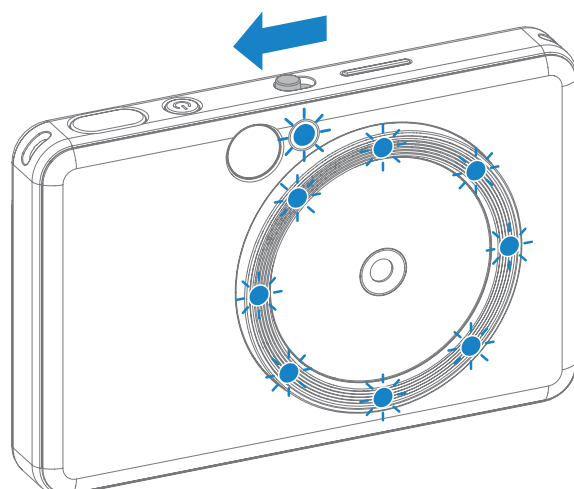

FILTER- UND RANDTASTEN

Fügen Sie Ihren Fotos direkt über die Kamera ganz einfach einen Filter oder einen Rand hinzu.



FILTER

Der Benutzer kann entweder Schwarz-Weiß-Filter oder Sättigungsfilter zu einem Foto hinzufügen, indem er die Taste  vor der Aufnahme eines Fotos drückt.



Ohne Filter ohne Rand





Schwarz-Weiß-Filter
ohne Rand



Sättigungsfilter
ohne Rand

RAND

- Der Benutzer kann einem Foto einen Rand hinzufügen, indem er die Taste  vor der Aufnahme des Fotos drückt.
- Der Benutzer kann den Rand über die Canon Mini Print-App anpassen, nachdem er das Gerät mit einem kompatiblen Smartphone verbunden hat (standardmäßig wird ein weißer Rand verwendet).

- 1 Gehen Sie zum Startbildschirm, und drücken Sie dann „Wireless-Modus“ --> „Knipsen“.
- 2 Drücken Sie , um den Rand zu bearbeiten.
- 3 Wählen Sie den gewünschten Randtyp und eine Farbe aus und drücken Sie dann  zur Bestätigung.

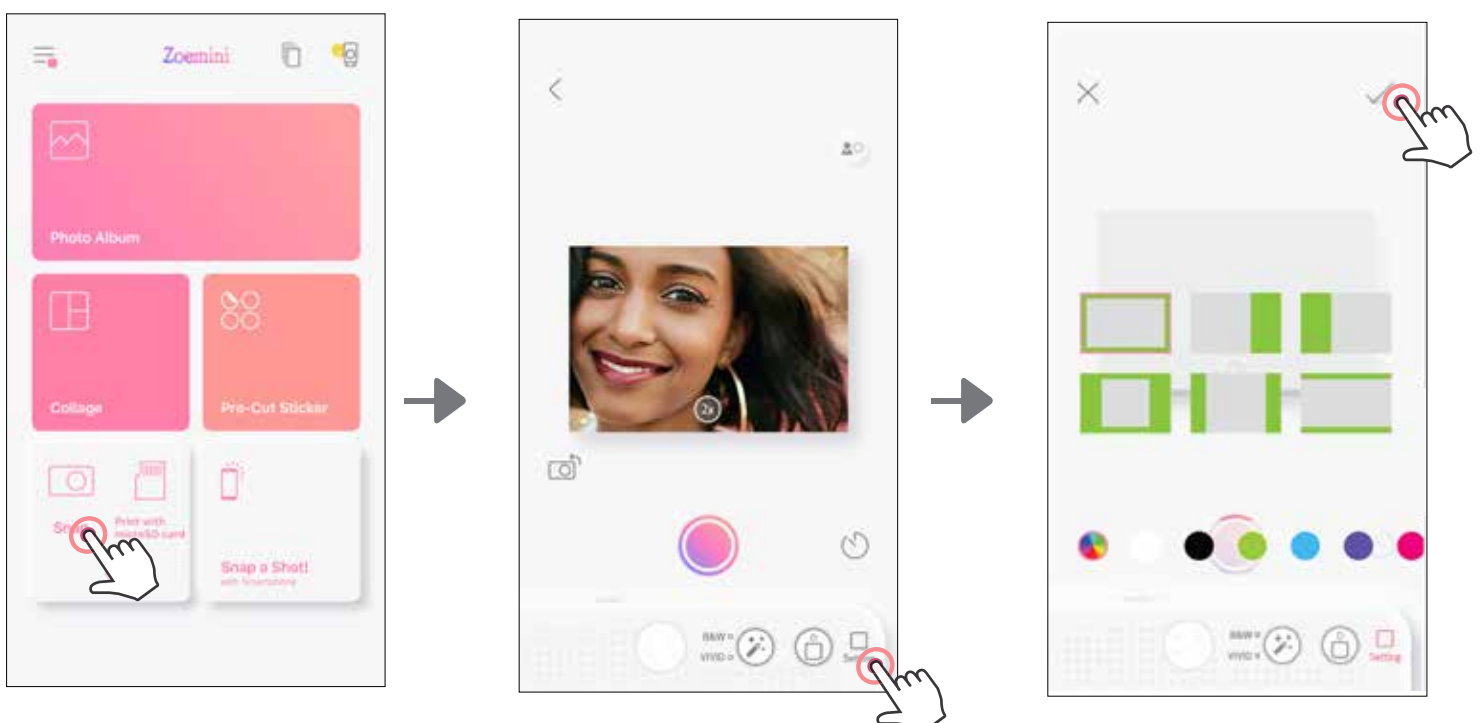

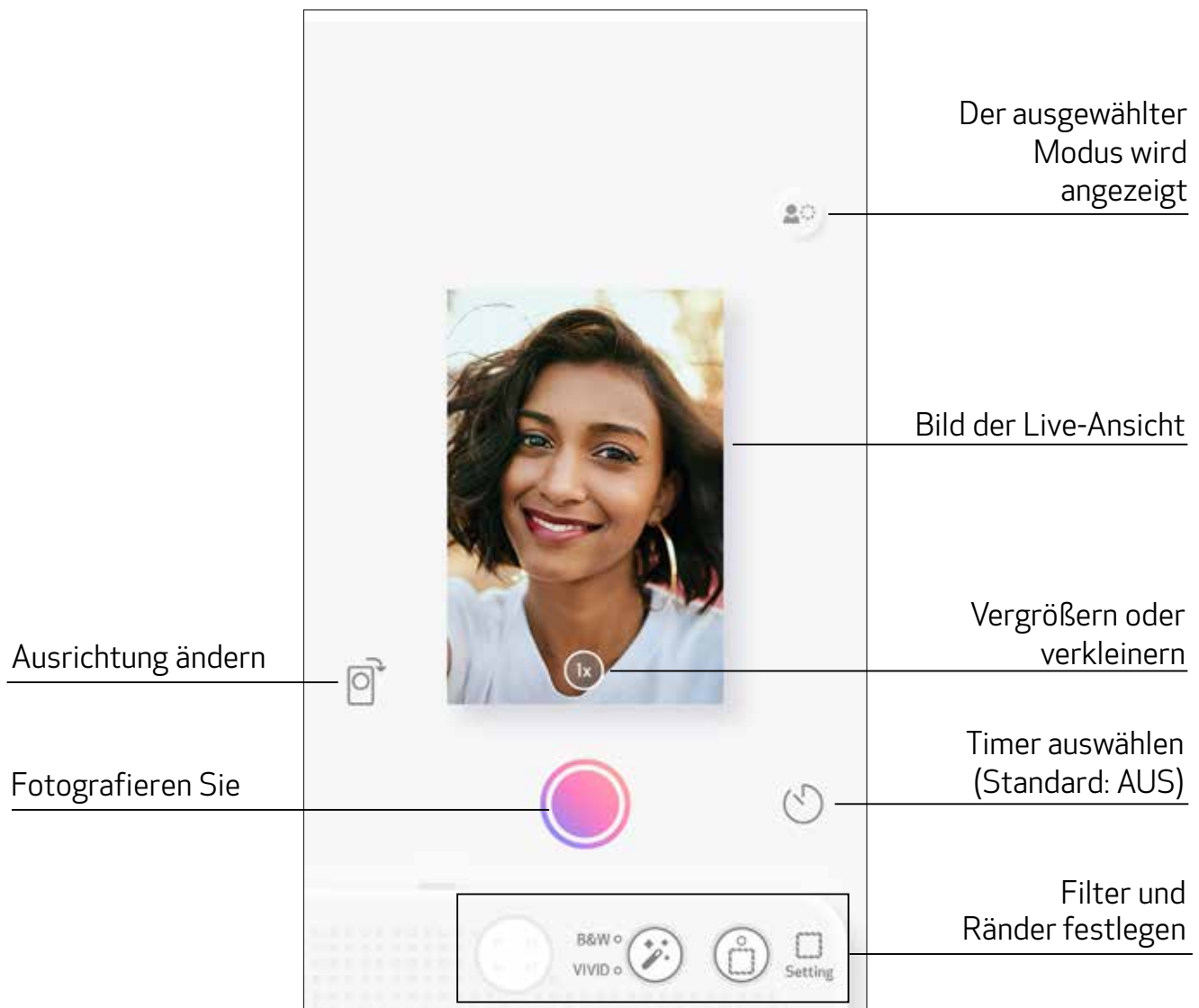

AUFNAHME VON LIVE-ANSICHT

Der Benutzer kann das Gerät über die App aus der Ferne steuern, um Fotos zu machen. Gehen Sie zum Startbildschirm, um die Seite für die Live-Ansicht aufzurufen.



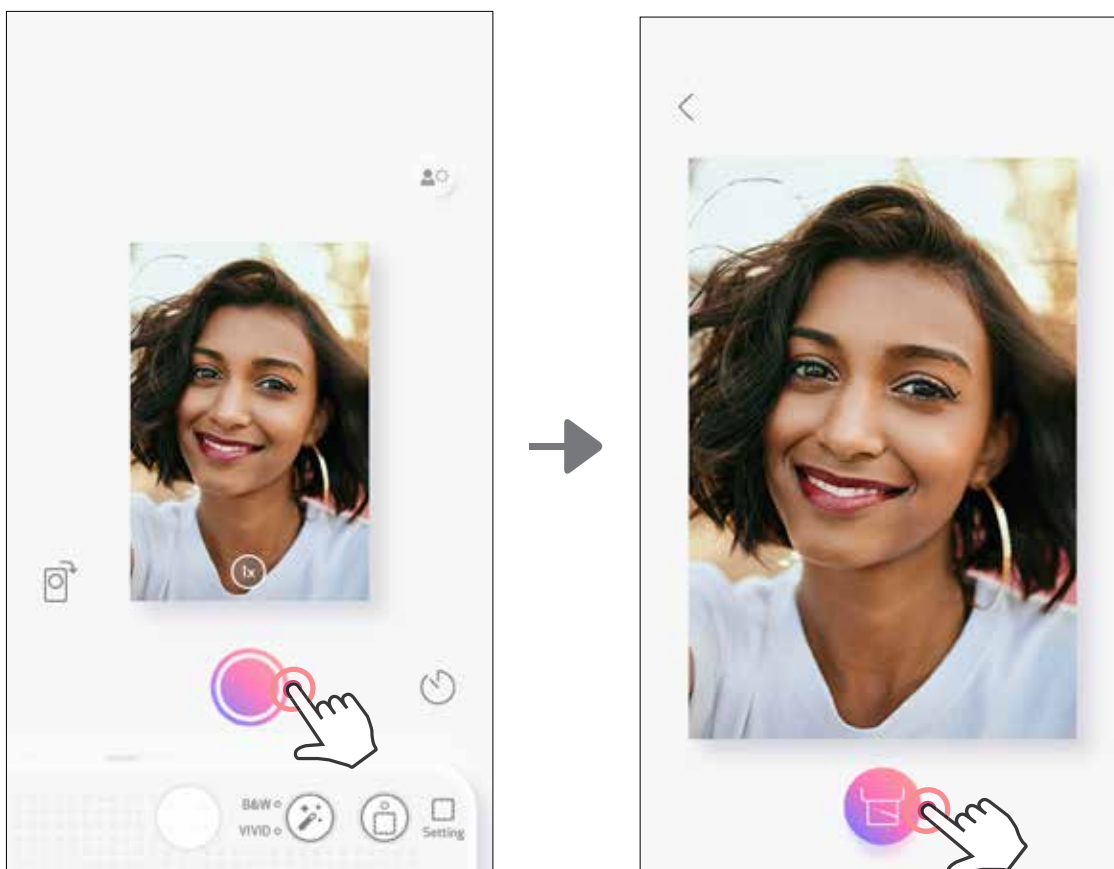

AUFNEHMEN & DRUCKEN

Drücken Sie , um ein Foto aufzunehmen. Und drücken Sie , um den Druckvorgang zu bestätigen.



TIMER

Drücken Sie , um ein Foto sofort aufzunehmen. Drücken Sie  und wählen Sie 3 Sekunden / 5 Sekunden / 10 Sekunden Timer (Standard: AUS), drücken Sie , um den Countdown zu starten.

- Die LED um den Selfie-Spiegel weist Sie darauf hin, dass der Timer aktiviert ist.

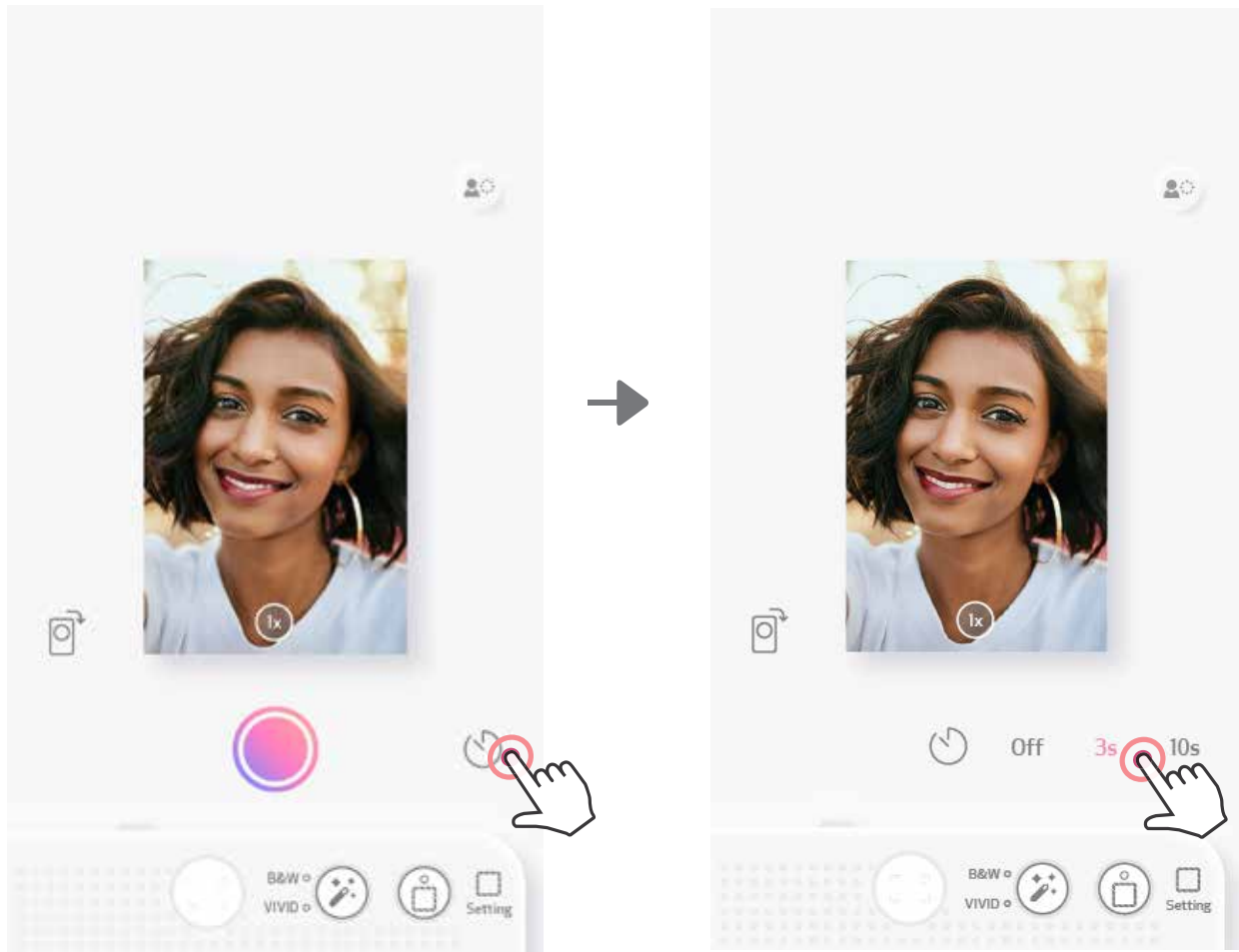

ZOOM

Drücken Sie , um zu vergrößern.

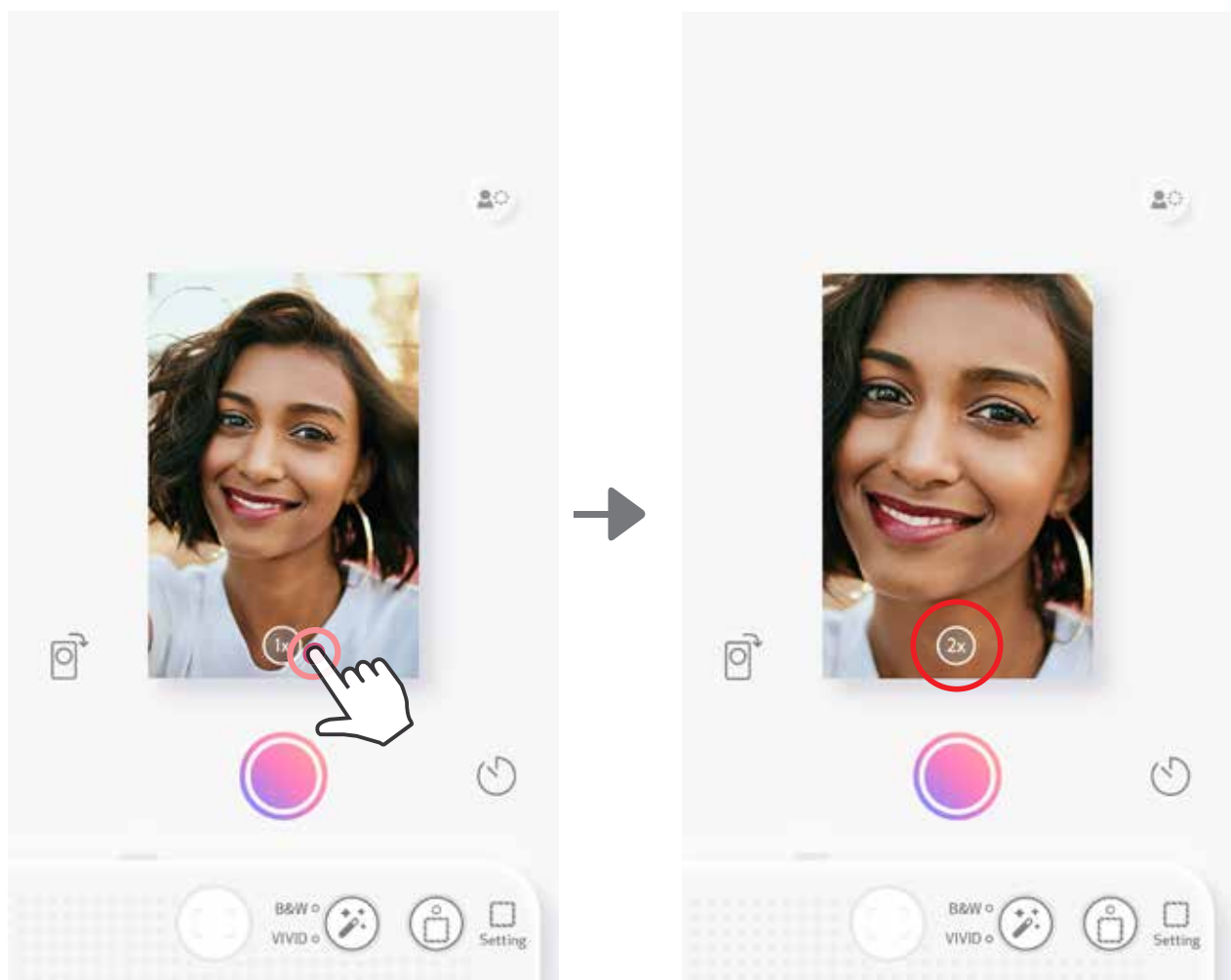





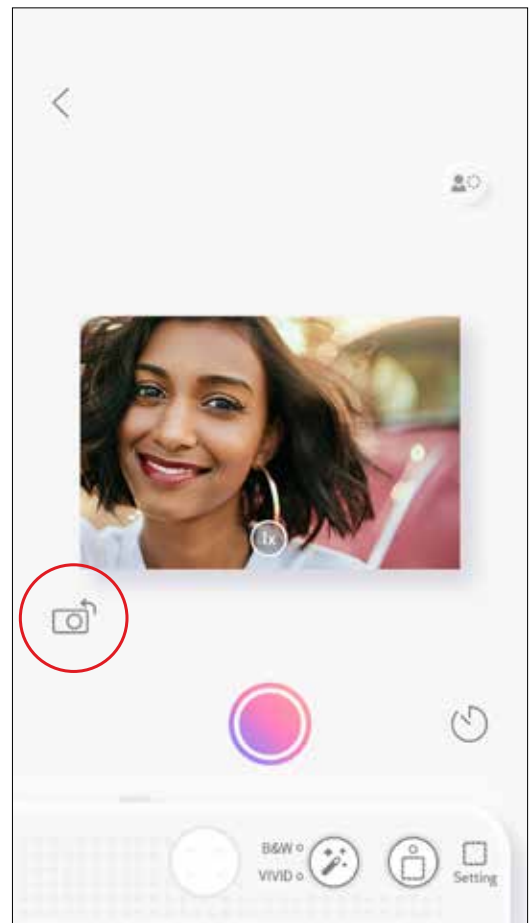
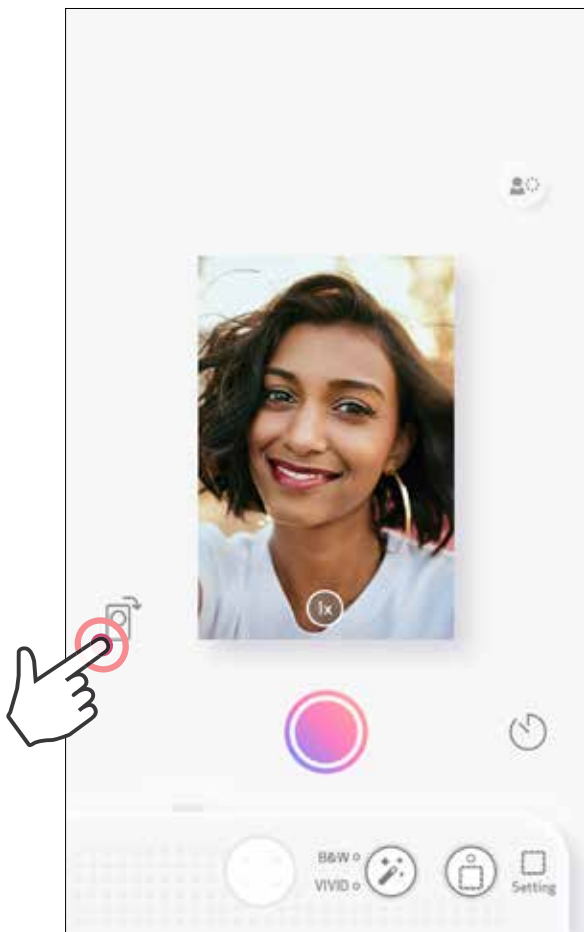







AUSRICHTUNG



Drücken Sie , um zwischen horizontal und vertikal zu wechseln.



LED-ANZEIGE

| Status | Modus-LED | Status-LED |
|---|---|---|
| Einschalten | Hauptschalter drücken und halten |  >  Weiß |
| Standby | Nach dem Einschalten des Geräts |  Weiß |
| Ausschalten | Hauptschalter drücken und halten |  Aus |
| Blaues SMART SHEET®-Fehler | Wenn das Gerät ein falsches blaues SMART SHEET® oder einen anderen Fehler mit Bezug zum blauen SMART SHEET® erkennt |  Blau |
| Verarbeitung blaues SMART SHEET® | Wenn das Gerät das blaue SMART SHEET® lädt |  Weiß |
| Kein Papier und keine SD-Karte eingelegt | Wenn sich kein Papier im Gerät befindet und keine SD-Karte eingelegt ist, kann das Gerät keine Fotos aufnehmen. |  Rot |
| Papierstau/ Abdeckung offen | Wenn ein Papierstau besteht oder eine Druckerabdeckung geöffnet ist |  Rot |
| Druckvorbereitung | Druck wird vorbereitet |  Weiß |
| Foto drucken | Wenn das Gerät ein Foto druckt |  Gelb>Magenta>Cyan>Weiß (Schleife) |
| MS-Modus (Massenspeichermodus) | Gerät ist mit einem Computer verbunden |  Magenta |
| MicroSD-Kartenfehler | Daten können nicht auf die MicroSD-Karte geschrieben werden |  Magenta |

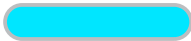
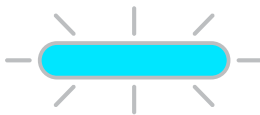
LED-ANZEIGE

| Status | Modus-LED | Status-LED |
|------------------------------|---|--|
| Temperatur zu hoch | Wenn die Gerätetemperatur zu hoch ist |  Rot (bis die Temperatur wieder normal ist) |
| Temperatur zu niedrig | Wenn die Gerätetemperatur zu niedrig ist |  Cyan (bis die Temperatur wieder normal ist) |
| Druckkopfkuhlung | Überprüfen Sie die Druckkopf­temperatur und lassen Sie ihn vor dem Drucken abkühlen |  Cyan |
| Niedriger Akkustatus | Wenn der Akkuladestand auf 20 % sinkt |  Weiß>Rot (Schleife) |
| Firmwareupdate | Wenn das Gerät die Firmware aktualisiert |  Weiß |

PROBLEMBEHANDLUNG

| Status | LED-Anzeige | Aktionen |
|---|--|---|
| MicroSD-Kartenfehler |  Magenta | <ul style="list-style-type: none"> • Prüfen Sie, ob die MicroSD-Karte richtig eingesetzt ist • Prüfen Sie, ob die MicroSD-Karte voll ist • Prüfen Sie, ob die MicroSD-Karte beschädigt ist • Prüfen Sie, ob die MicroSD-Karte kompatibel ist |
| Papierzufuhr fehlgeschlagen |  Rot | <ul style="list-style-type: none"> • Öffnen Sie die Abdeckung des Papierfachs, um zu prüfen, ob Canon ZINK®-Fotopapier eingelegt ist |
| Papierstau |  Rot | <ul style="list-style-type: none"> • Schalten Sie das Gerät aus und wieder ein. Das Fotopapier wird automatisch ausgegeben |
| Die Druckerabdeckung ist nicht richtig geschlossen |  Rot | <ul style="list-style-type: none"> • Schließen Sie die Druckerabdeckung richtig |
| Verbindung | N/A | <ul style="list-style-type: none"> • Stellen Sie sicher, dass die Bluetooth des Smartphones ordnungsgemäß eingerichtet ist • Stellen Sie sicher, dass die Auswahl des Geräts in der APP korrekt ist • Stellen Sie sicher, dass das Smartphone-Betriebssystem kompatibel und auf dem neuesten Stand ist |
| Fernsteuerung fehlgeschlagen | N/A | <ul style="list-style-type: none"> • Stellen Sie sicher, dass das Gerät mit der App verbunden ist • Stellen Sie sicher, dass die App und die Firmware auf dem neuesten Stand sind |
| Angepasster Sound fehlgeschlagen | N/A | <ul style="list-style-type: none"> • Stellen Sie sicher, dass das Gerät mit der App verbunden ist • Stellen Sie sicher, dass die App und die Firmware auf dem neuesten Stand sind |
| Gerät funktioniert nicht | N/A | <ul style="list-style-type: none"> • Stellen Sie sicher, dass der Akkuladestand nicht zu niedrig ist Wenn doch, laden Sie das Gerät auf |

TECHNISCHE DATEN

| | |
|---|--|
| Drucktechnologie | ZINK® |
| Druckauflösung | 314 x 600 dpi (Punkte pro Zoll) |
| Druckgeschwindigkeit | Ungefähr 50 Sekunden – Motor startet und stoppt bei einer Raumtemperatur von 25 °C |
| Foto-Seitenverhältnis | 2" x 3" |
| Kompatibles Papier | Canon-Fotopapier: ZP-2030-20 (20 Blatt) ZP-2030-50 (50 Blatt) ZP-2030-2C-20 (20 Blatt) / 2" x 3" / Kleberückseite mit abziehbarer Folie |
| Papierkapazität | Bis zu 10 Fotopapier und 1 blaues SMART SHEET® |
| Fotoauflösung | 8 MB |
| Brennweite | 2,6 mm |
| Blende | f 2.2 |
| Fokussierbereich | 30 cm–∞ |
| Empfindlichkeit | Auto (ISO 100–1600) |
| Blitz | JA (Auto) |
| Blitzreichweite | 0,5 m bis 1 m |
| Speicherkarte | MicroSD-Karte mit bis zu 256 GB |
| Fotoformat | JPEG |
| Stromquelle | Eingebauter wiederaufladbarer Li-Polymer-Akku 700 mAh, 7,4 V ⁻⁻⁻ |
| Ladegeschwindigkeit | Zirka 120 Minuten (voll aufgeladen) |
| Netzteil | Ausgabestrom: 1 A (min) Spannung: 5 V ⁻⁻⁻ |
| Umgebungsparameter | <ul style="list-style-type: none"> – Empfohlene Temperatur für den Betrieb, das Aufladen und Lagern: 15 °C bis 32 °C – Empfohlene Luftfeuchtigkeit für den Betrieb, das Aufladen und Lagern des Druckers: 40–55 % RH – Betriebstemperatur: 5 °C bis 40 °C – Luftfeuchtigkeit im Betrieb: <70 % RH |
| Automatisches Ausschalten | 3 Minuten / 5 Minuten / 10 Minuten (in App auswählbar) |
| Abmessungen | 121 mm (B) x 80,3 mm (H) x 22,5 mm (T) |
| Gewicht | 188 g |
| Kompatibles OS (für Computer) | Windows 7 / 8 / 8.1 / 10 Mac OSX 10.10–10.15 |
| Verbindung | Bluetooth 5.0 |
| Kompatibles OS | iOS 12.0 oder höher und Android 6.0 oder höher |
| Mobile Application | Canon Mini Print |
| Verbindung zum Aufladen und Datentransfer | USB 2.0 (Micro USB) |

Alle technischen Daten können ohne vorherige Ankündigung geändert werden

APP INSTALLIEREN

OPTION ① SUCHEN SIE IN APP STORES NACH „CANON MINI PRINT“

Für Android™ – von Google Play™

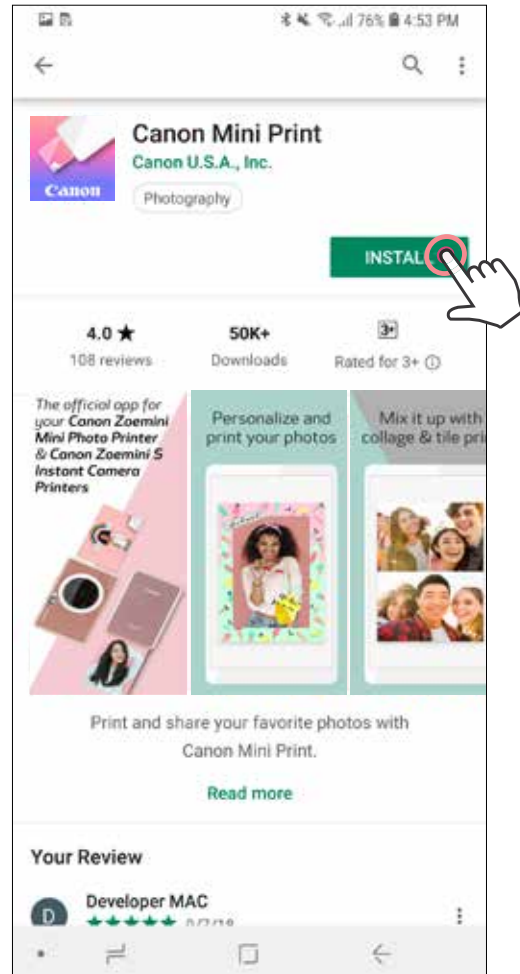
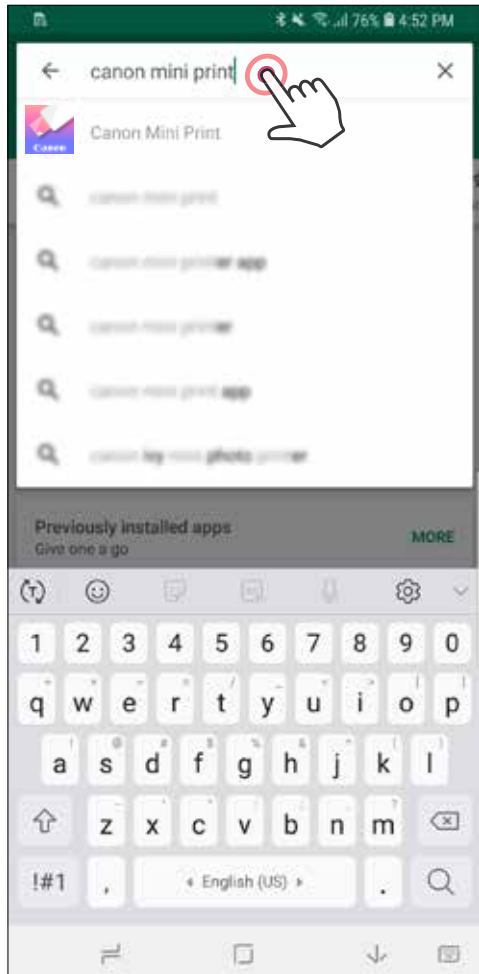

Für iOS® – vom App Store®

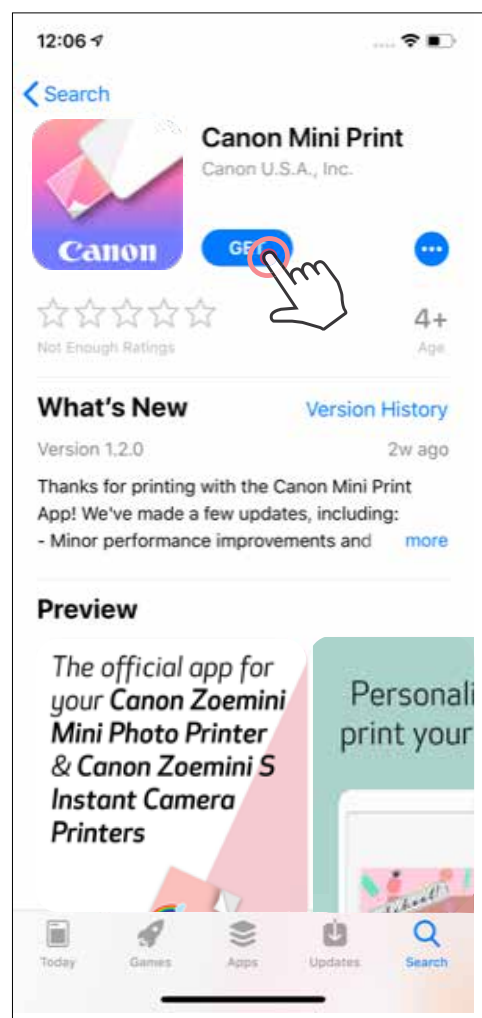

OPTION ② QR-CODE VERWENDEN – QR-CODE SCANNEN ZUR „KURZANLEITUNG“



Android

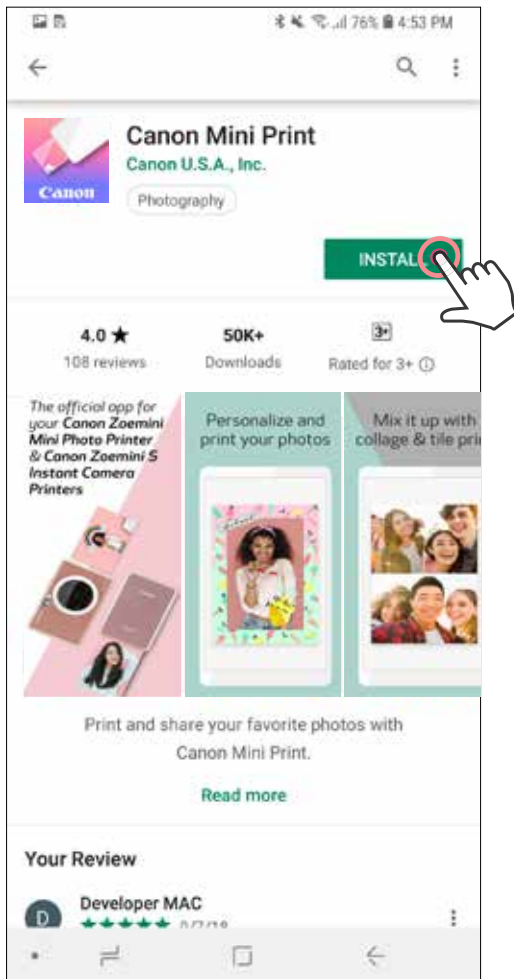

iOS

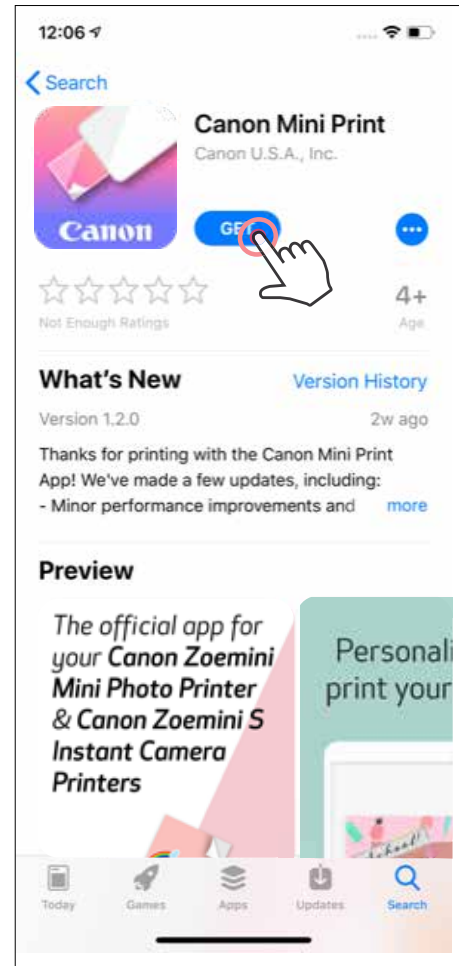

OPTION ③ GEHEN SIE MIT DEM INTERNETBROWSER IHRES GERÄTS AUF [HTTPS://APP.CANONMINIPRINT.COM/](https://app.canonminiprint.com/)

OPTION ④ NFC VERWENDEN – NUR FÜR ANDROID

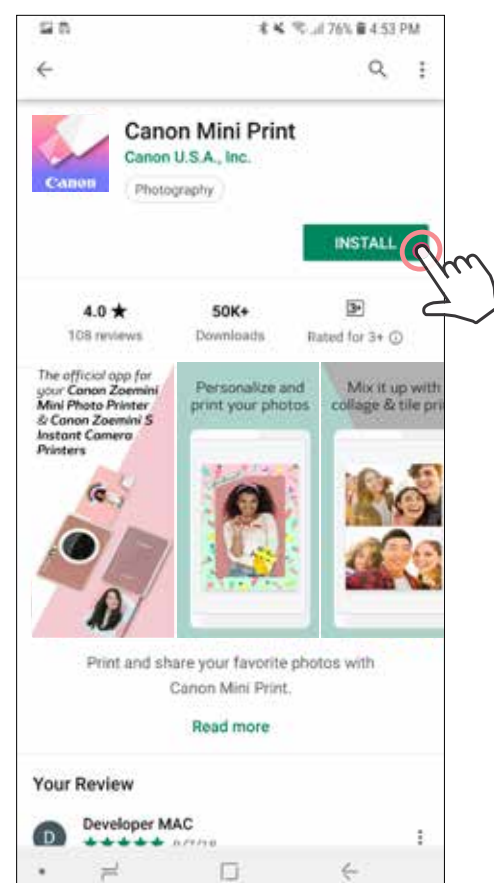
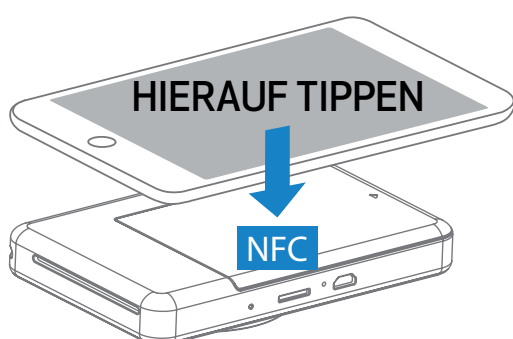

KOPPELN VON MOBILGERÄT UND SOFORTBILDKAMERA UND MINI-FOTODRUCKER

Koppeln unter Android und iOS

- ① Schalten Sie den Drucker ein, indem Sie den Hauptschalter gedrückt halten, bis die Status-LED leuchtet.
Öffnen Sie die „Einstellungen“ des Mobilgeräts, um das Koppeln mit dem Drucker mittels Bluetooth zu ermöglichen.
- ② **Koppeln** – Tippen Sie auf das Symbol oben rechts, und wählen Sie Ihren Drucker aus. Nach der Verbindung ändert sich das Symbol und zeigt den Ladezustand der Batterie an.

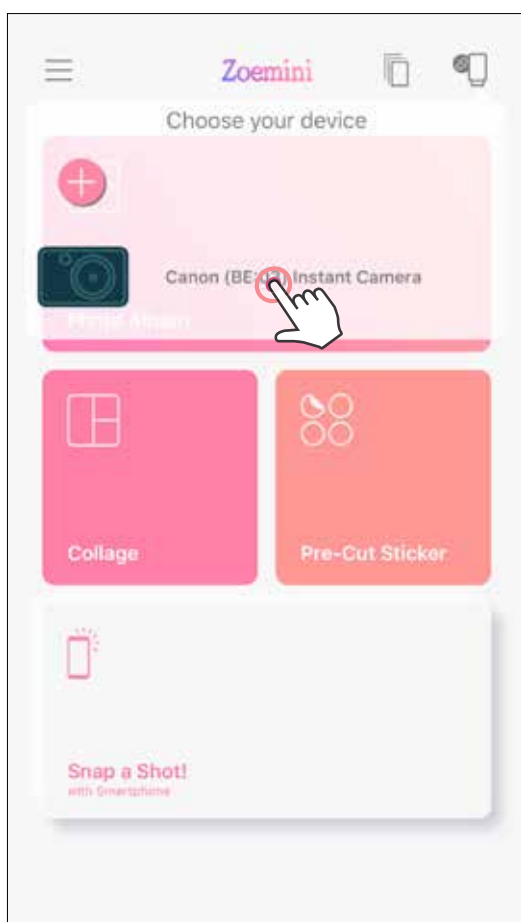
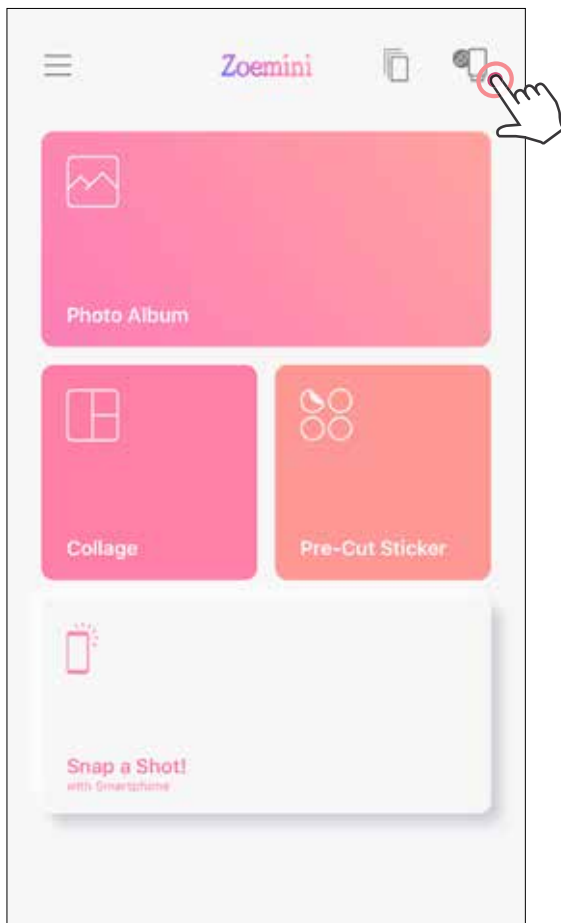

- ③ **Drucker erneut verbinden** – Der Drucker stellt die Verbindung zur App automatisch wieder her, wenn er bereits gekoppelt wurde. Wenn der Drucker nicht mit der App verbunden ist, tippen Sie auf das Symbol in der oberen rechten Ecke und wählen Sie Ihren Drucker aus der Liste aus.

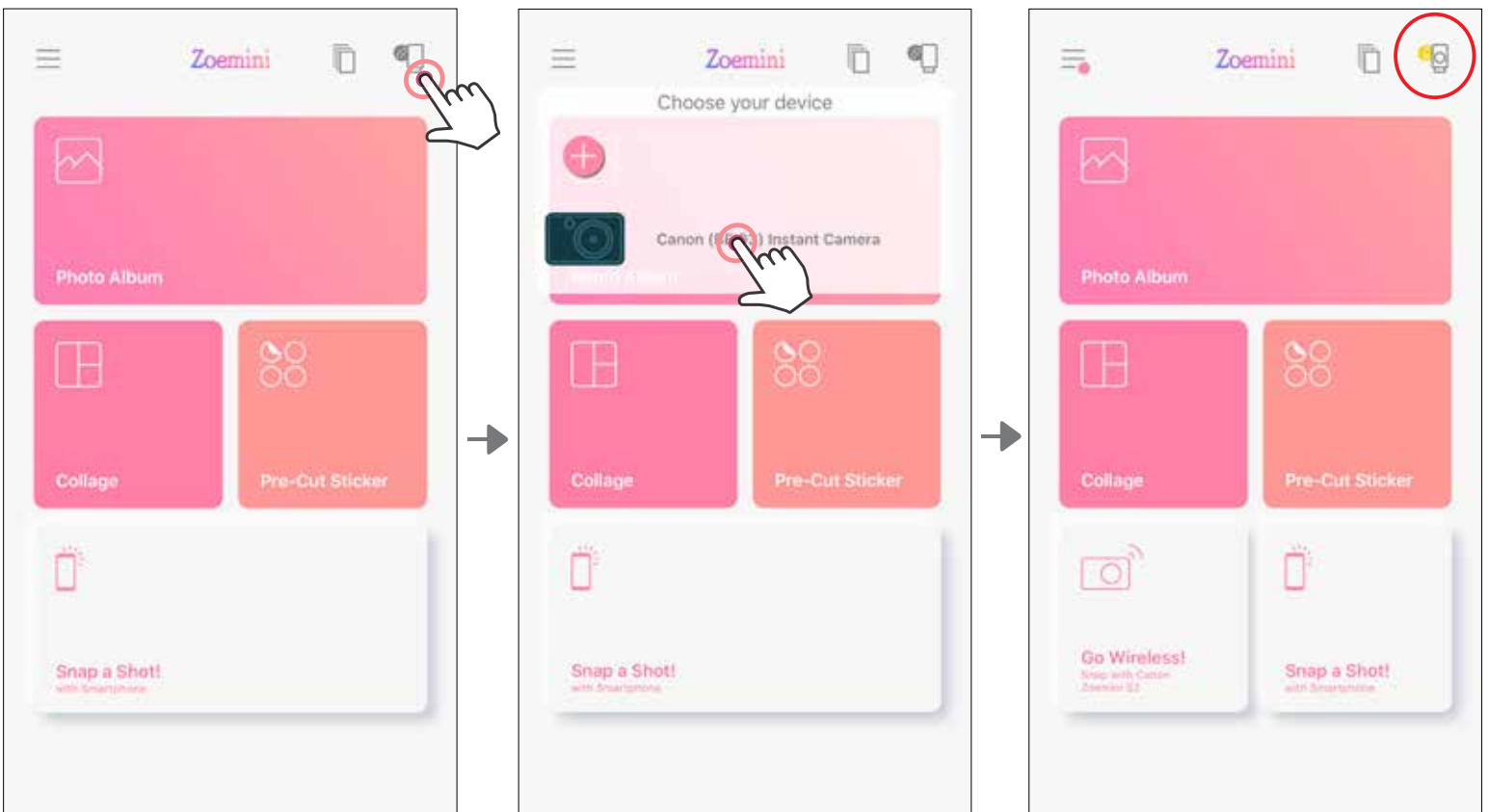

Koppeln unter Android (mit NFC)

- ① Auf Ihrem Mobilgerät müssen NFC und Bluetooth aktiviert sein.
- ② Öffnen Sie die Canon Mini Print-App.
- ③ Platzieren Sie Ihr Mobilgerät auf dem Drucker.
- ④ Folgen Sie den Anweisungen auf dem Bildschirm, um die Kopplung und Verbindung zum ersten Mal durchzuführen. Der Drucker wird automatisch mit dem Mobilgerät gekoppelt.

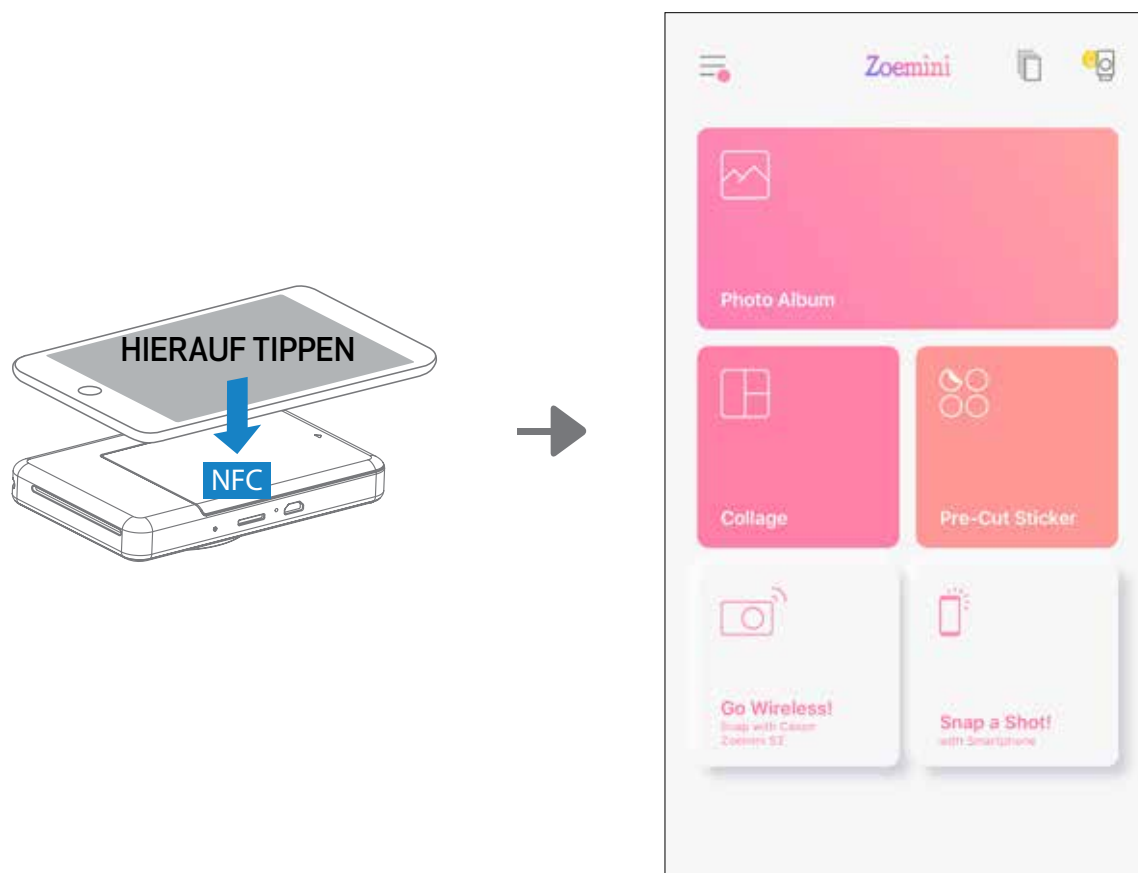

! HINWEIS

Druckerstatussymbol (in der App angezeigt)

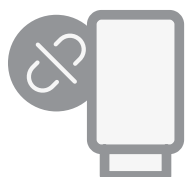

Drucker nicht verbunden

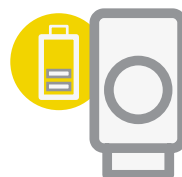

Drucker verbunden
(Akkustatus wird angezeigt)

Koppeln

- Ein Drucker kann mit einem iOS/Android-Gerät gekoppelt werden.
- Ein iOS/Android-Gerät kann mit mehreren Druckern verbunden werden.
Um einen zusätzlichen Drucker zu koppeln, gehen Sie auf die Startseite und tippen Sie auf das Symbol oben rechts und drücken Sie „+“, um den Drucker auszuwählen.
- Suchen Sie nach einem Drucker namens „Canon (xx:xx) Instant Camera“, und koppeln Sie diesen. Die letzten vier Ziffern der MAC-Nummer (xx:xx) auf dem Etikett im Drucker müssen übereinstimmen.
- Die Suche und Übertragung mittels Bluetooth kann abhängig von der Umgebung fehlschlagen. Überprüfen Sie die Bluetooth-Einstellungen Ihres Mobilgeräts, und versuchen Sie es noch einmal.

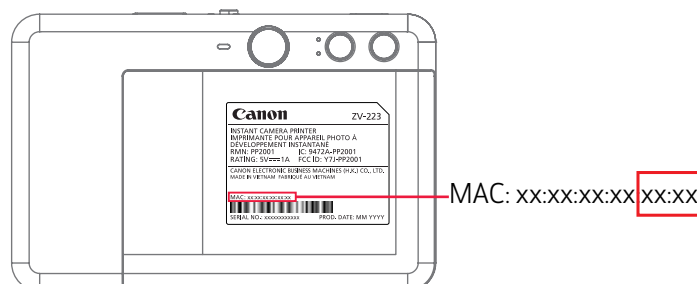
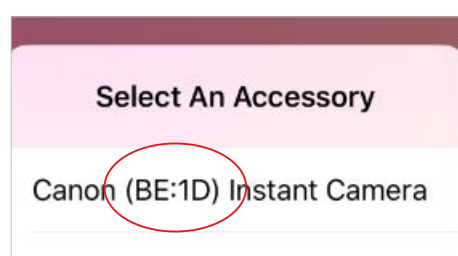

BENUTZEROBERFLÄCHE

STARTBILDSCHIRM

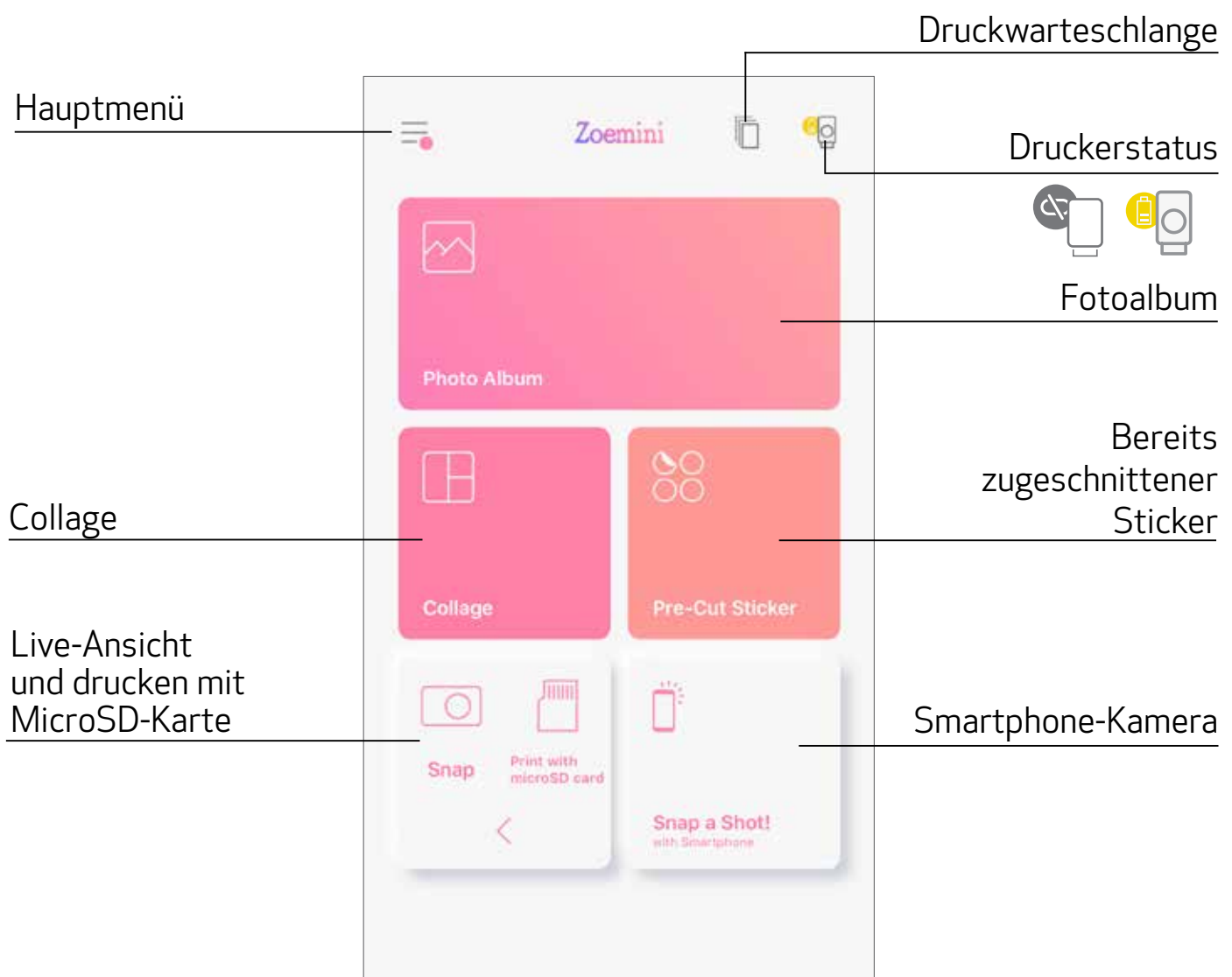

HAUPTMENÜ

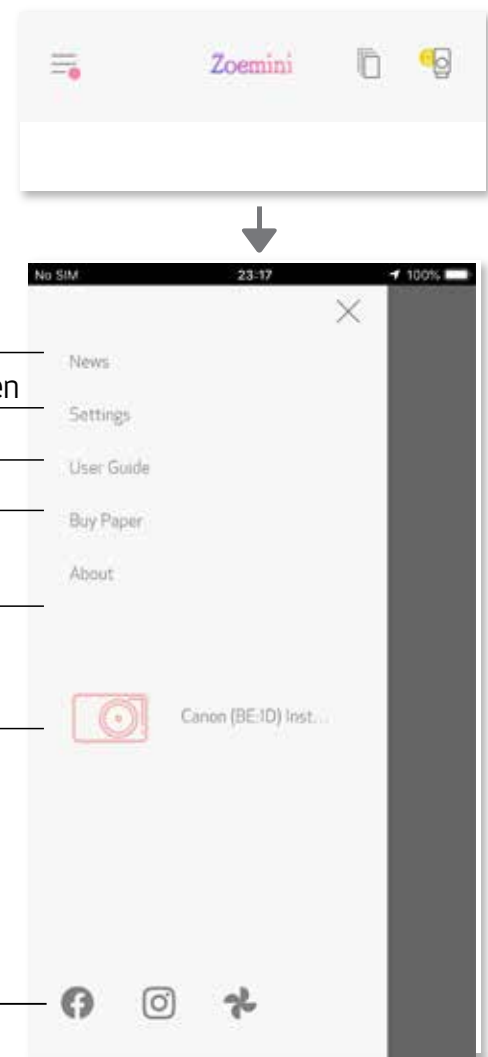

App-interne Meldungen anzeigen

Auf Informationen und Einstellungen des gekoppelten Druckers zugreifen

Onlinebenutzerhandbuch und häufig gestellte Fragen anzeigen

Fotopapier im Onlineshop kaufen

App-Version, Benutzervereinbarung und Datenschutzerklärung aufrufen

Angeschlossener Drucker – Der Benutzer kann jederzeit die Druckerinformationen überprüfen, den Druckernamen, die Sprache und die automatische Abschaltung anpassen.

Online-Alben* (Anmelden/Abmelden)

Facebook

Instagram

Google Fotos

App-Verhalten, Features und verfügbare Online-Alben hängen möglicherweise von Ihrem Gerät und Ihrer Region ab.

* Internetverbindung erforderlich. Erfordert aktive Social Media- oder Cloud-Konten.

DRUCKEREINSTELLUNGEN

Wenn der Drucker mit einem mobilen Gerät verbunden ist, kann der Benutzer den Namen des Druckers, die Sprache und die Zeit für die automatische Abschaltung anpassen.

Tippen Sie auf , wählen Sie Ihr Gerät aus, um den Namen des Druckers, die Sprache und die Zeit für die automatische Abschaltung über die App anzupassen.

UMBENENNEN

Der Benutzer kann den Druckernamen wie gewünscht anpassen.

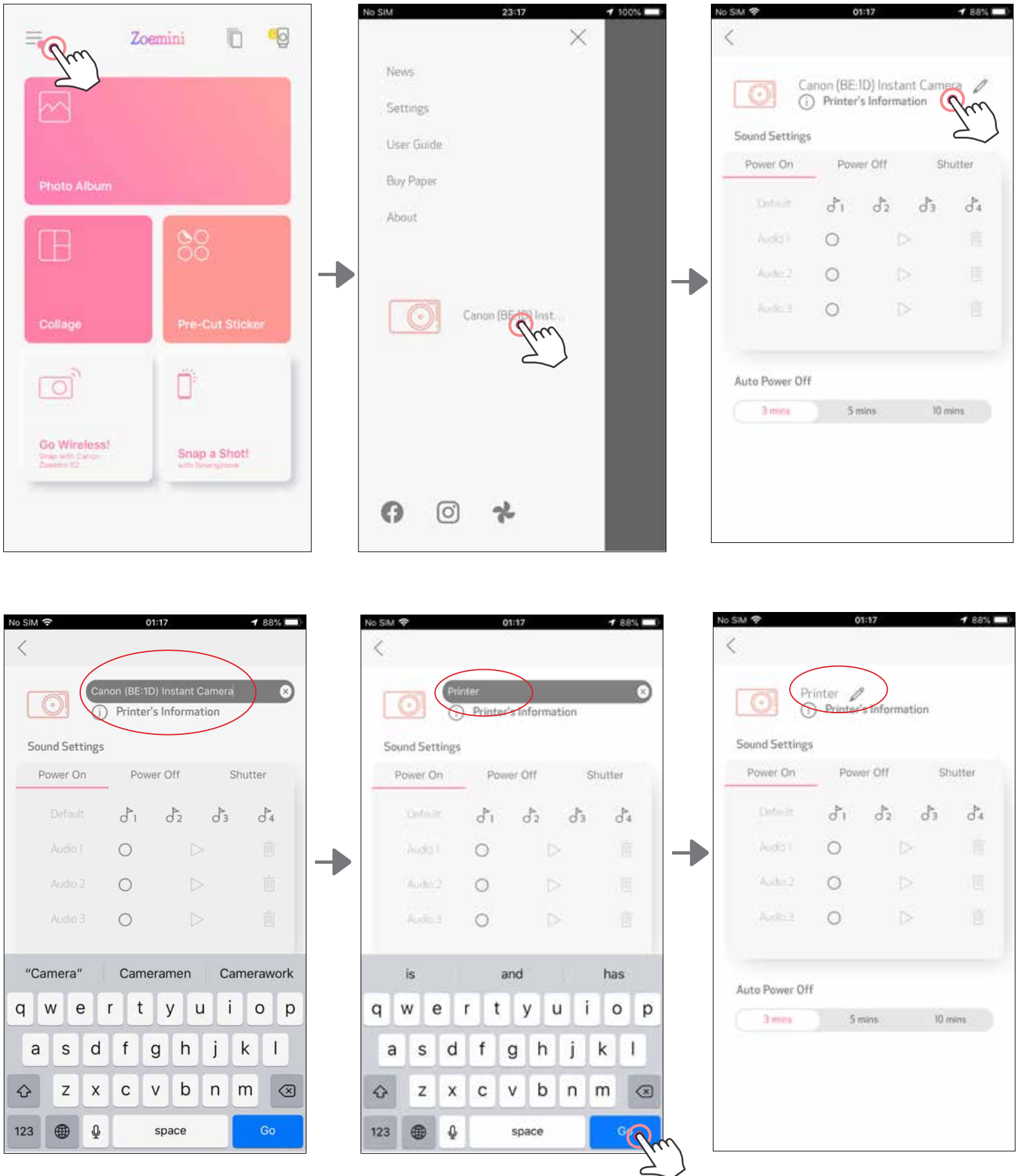

STIMME

Der Benutzer kann die Soundeffekte für „Einschalten“, „Aussschalten“ und „Auslöser“ anpassen. Der Benutzer kann 3 Audiodateien für die Druckerstimme aufnehmen.

Tippen Sie auf das gewünschte Audiodateisymbol, um den Sound anzuwenden.

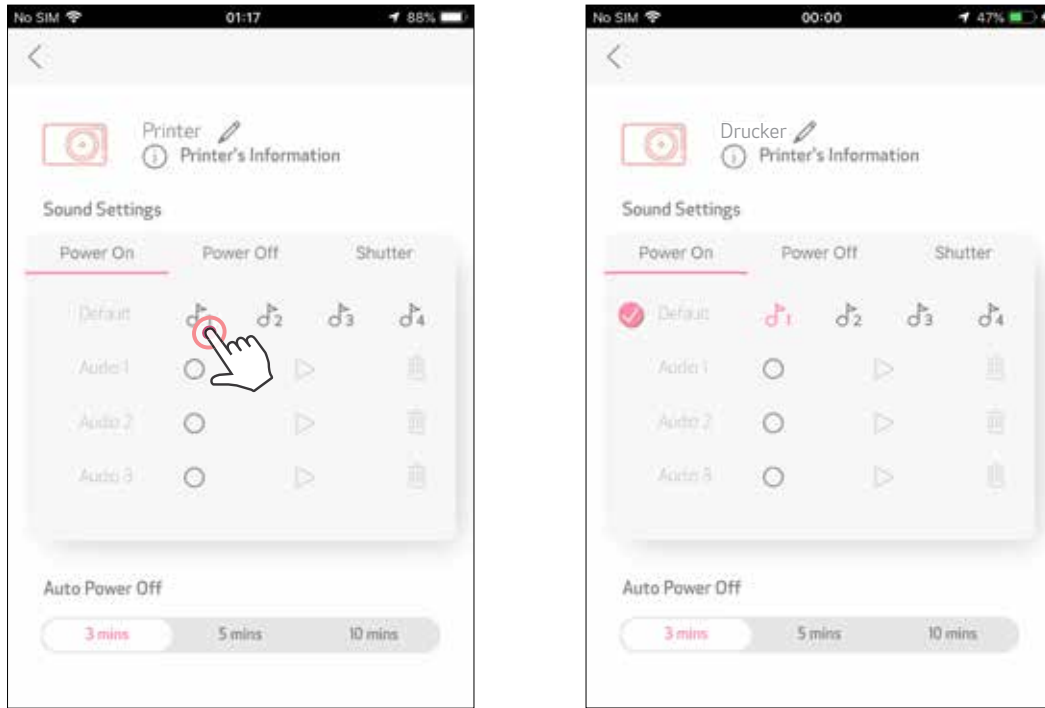

Um eine Aufnahme zu starten, tippen Sie auf das gewünschte Audiodateisymbol .

Drücken Sie für die Audiowiedergabe. Die Audiowiedergabe wird automatisch ausgewählt.

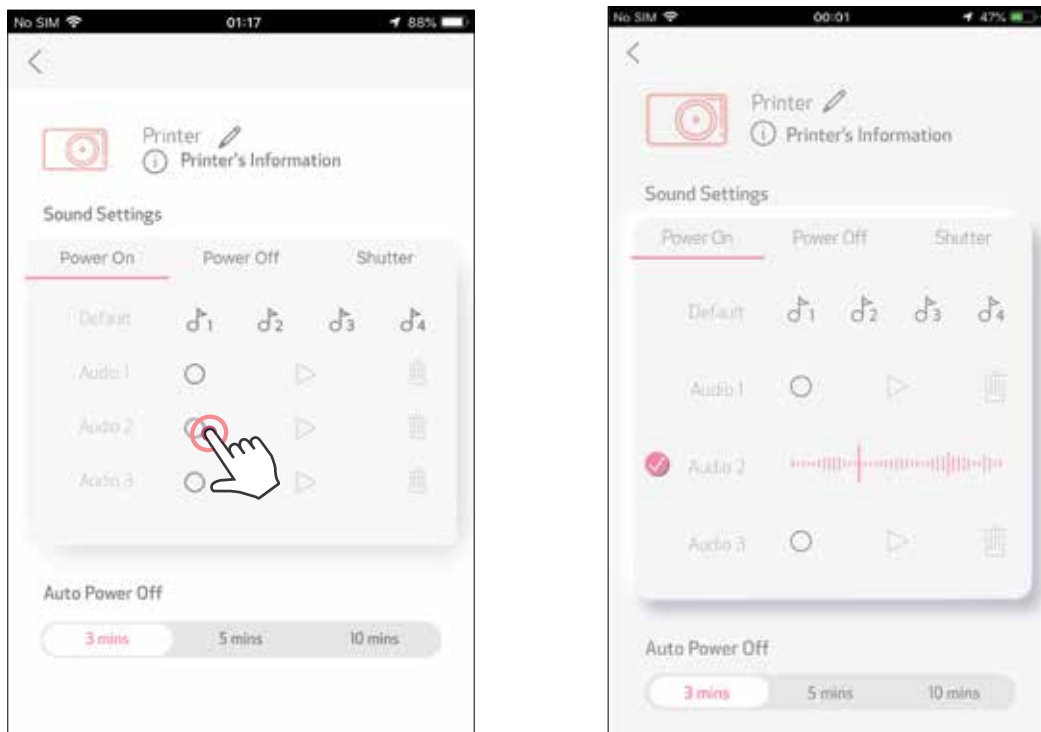

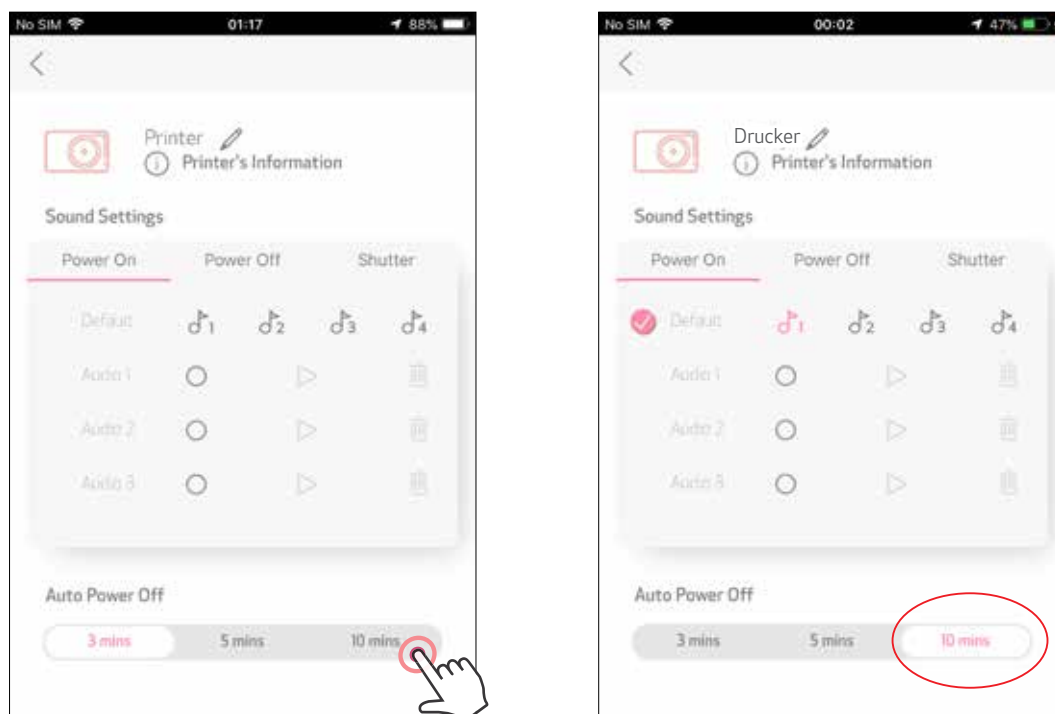

AUTOMATISCHES AUSSCHALTEN

Die Einstellung für „Automatisch Ausschalten“ kann nicht geändert werden.



FOTOALBUM

Sie können die Fotos im Fotoalbum mithilfe von Filtern nach Ordnern und einer Suche nach Datum durchgehen.

- ① Tippen Sie auf dem Startbildschirm auf , um das Fotoalbum anzuzeigen.
- ② Ein ausgewähltes Foto können Sie drucken, bearbeiten, teilen oder speichern.
- ③ Tippen Sie auf , um zu drucken.

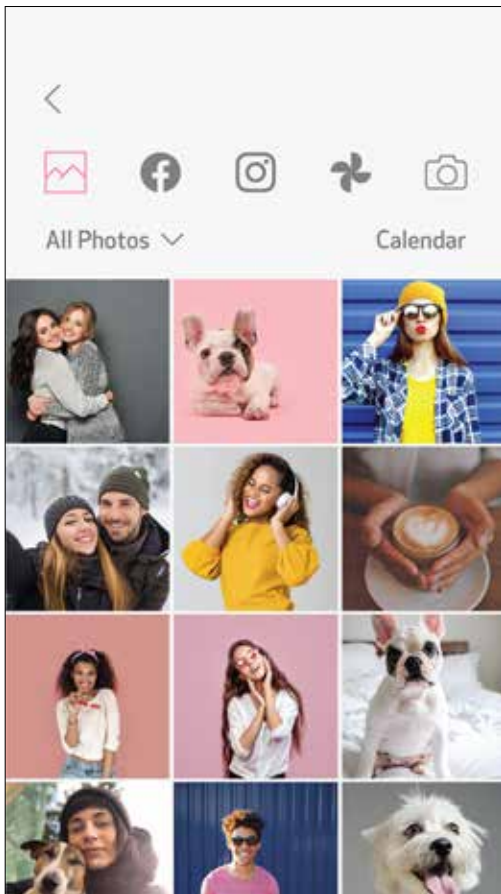
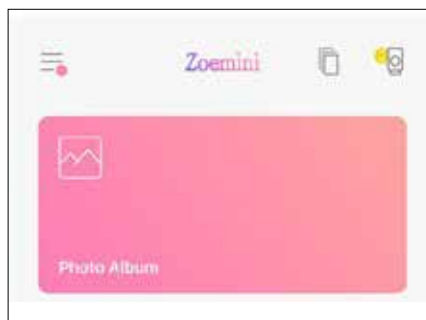

Alle Fotos – Galerie

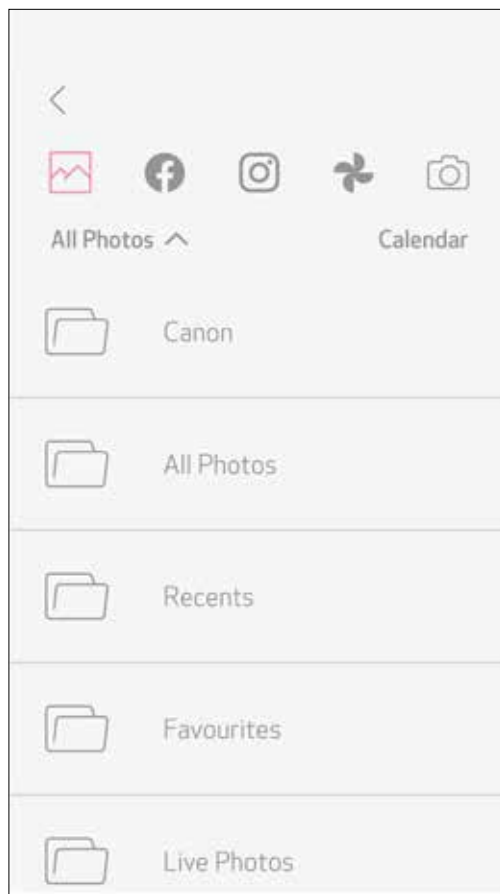

Nach Ordner filtern

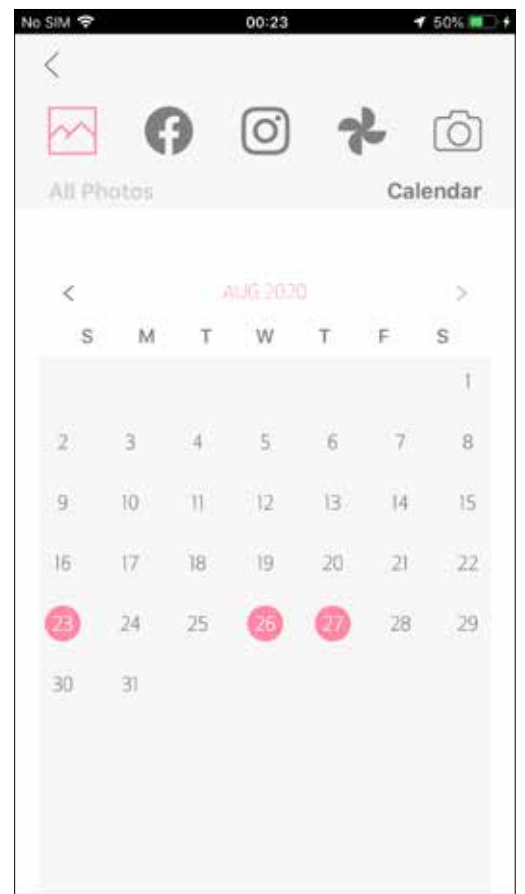

Nach Datum suchen

Sie können auch in Online-Alben suchen.

FOTOS AN DIE MINI PRINT-APP SENDEN

SENDEN SIE EIN FOTO DER FOTOGALERIE IHRES GERÄTS ODER AUS DEM BILDSPEICHER DER KAMERA AN DIE CANON MINI PRINT-APP.

Android

- ① Wählen Sie in der Galerie Ihres Gerätes ein Foto aus, und tippen Sie auf die Schaltfläche „Teilen“.
- ② Tippen Sie auf das Mini Print-Symbol, um das Foto an die App zu senden und zu bearbeiten oder zu drucken.

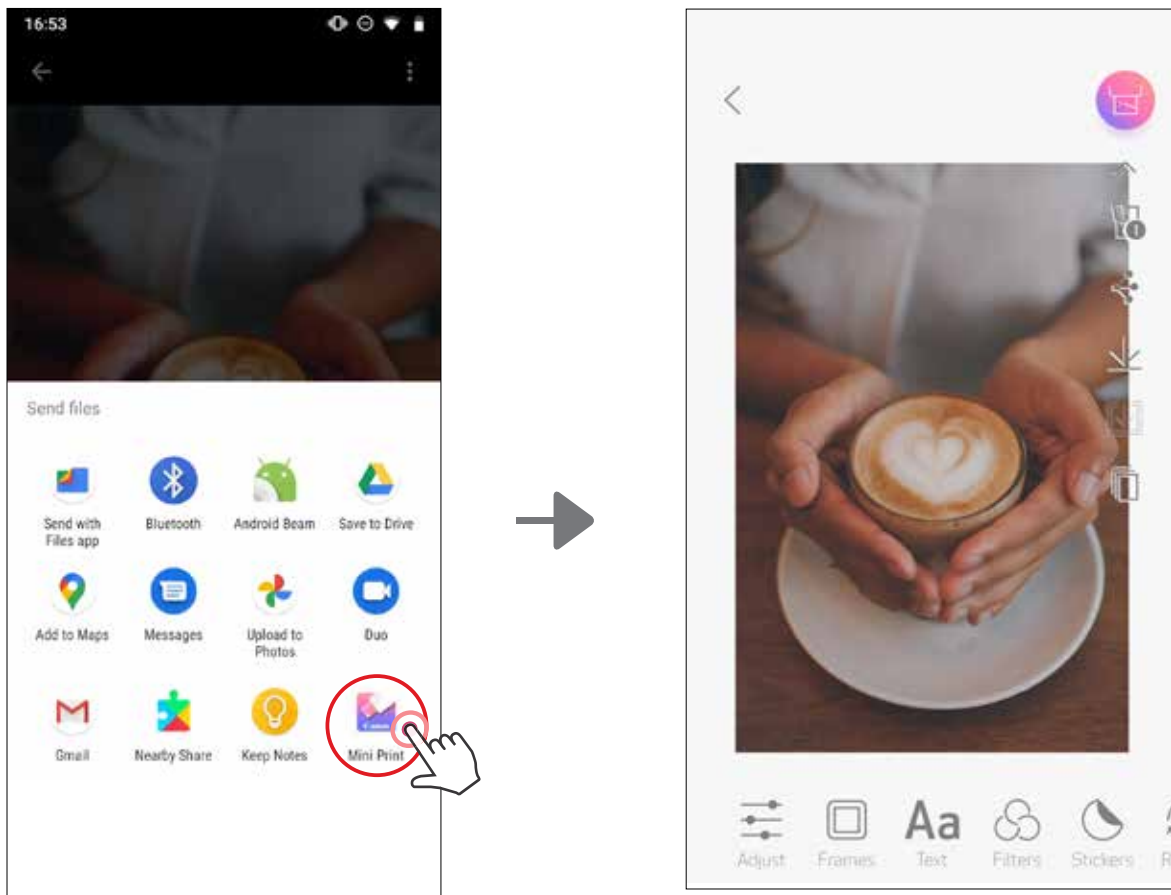

iOS

- ① Wählen Sie in der Galerie Ihres Gerätes ein Foto aus, und tippen Sie auf die Schaltfläche „Teilen“.
- ② **OPTION A** – tippen Sie auf „In Mini Print öffnen“, um das Foto im Bearbeitungsfenster der App zu bearbeiten und zu drucken.
- ③ **OPTION B** – tippen Sie auf „Mit Canon drucken“, um das Foto direkt an die Druckwarteschlange zu senden.

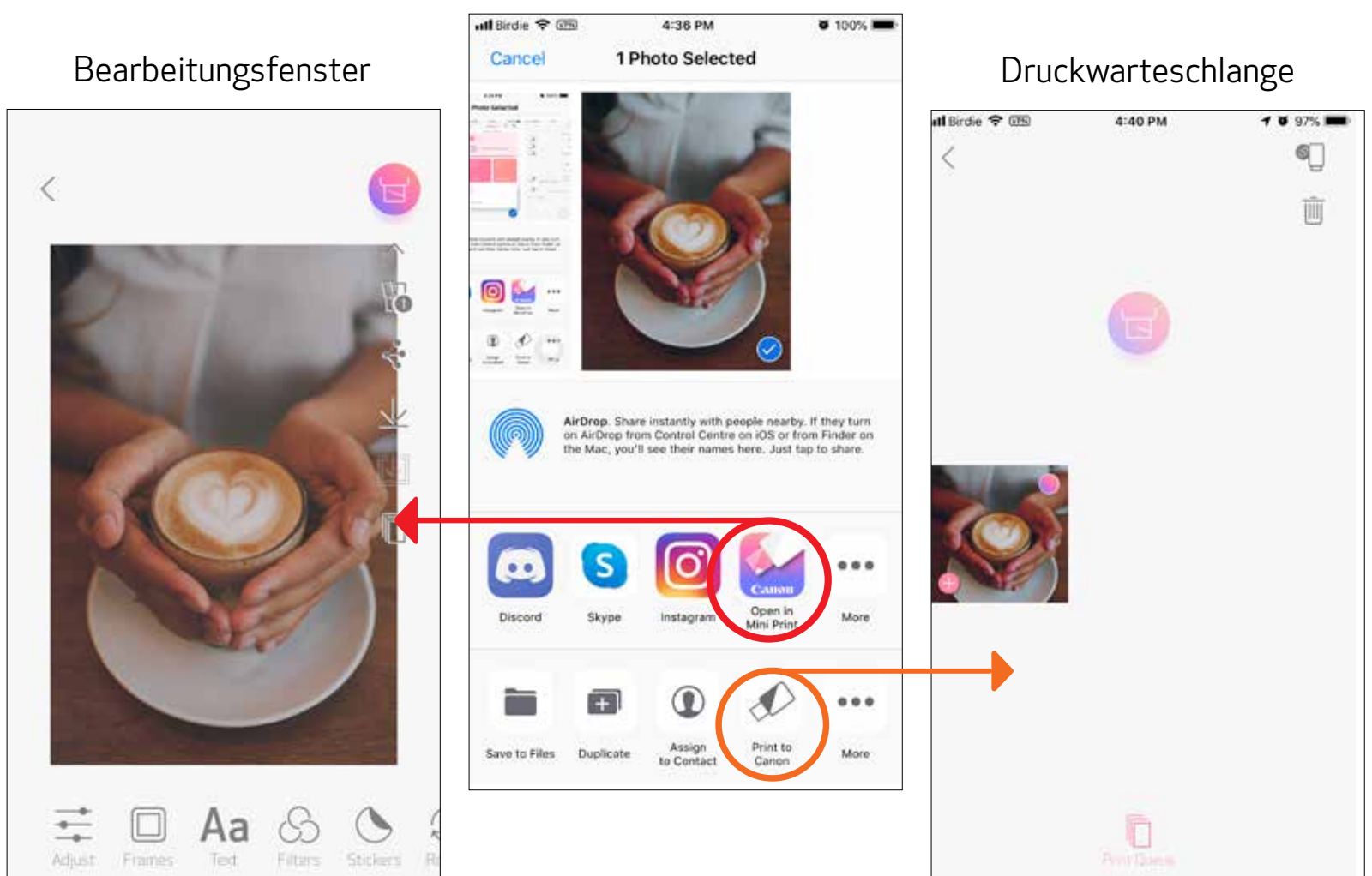

FOTOS BEARBEITEN

Sie können Ihr Bild mit Bearbeitungsoptionen wie Filter, Sticker, Text und mehr anpassen.

- ① Tippen Sie in der Leiste unten im Bildschirm auf die Symbole.
- ② Passen Sie Fotos nach Belieben an.
- ③ Vergessen Sie nicht, Ihre Änderungen zu speichern, zu teilen oder auszudrucken, bevor Sie den Bildschirm verlassen.

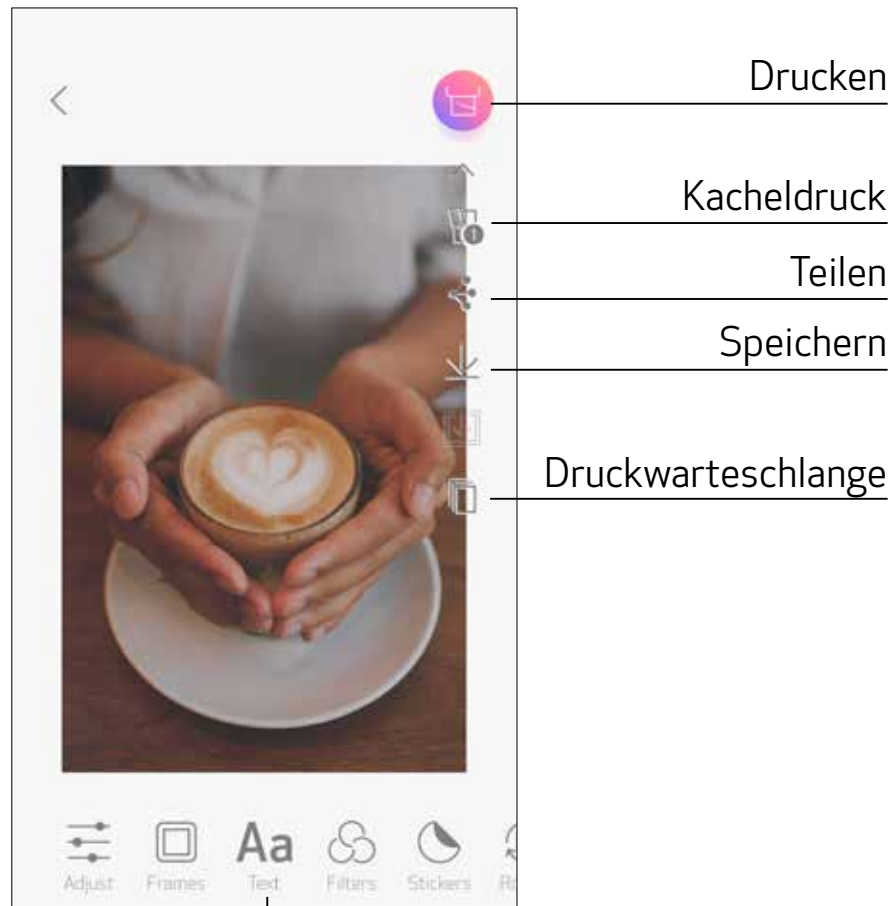

Anpassen Rahmen Text Filter Sticker Drehen Zeichnen

Helligkeit Kontrast Sättigung Farbbalance

KACHELDRUCK VERWENDEN

Verwenden Sie die Funktion „Kacheldruck“, um ein einzelnes Foto auf mehrere Blätter zu drucken und so ein großes Kachelfoto zu erstellen.

- ① Wenn Sie zum Drucken bereit sind, tippen Sie auf . Tippen Sie anschließend auf die Kacheloptionen für 2 x 2 oder 3 x 3 Fotos. (Die Bildaufteilung wird anhand von Linien veranschaulicht.)

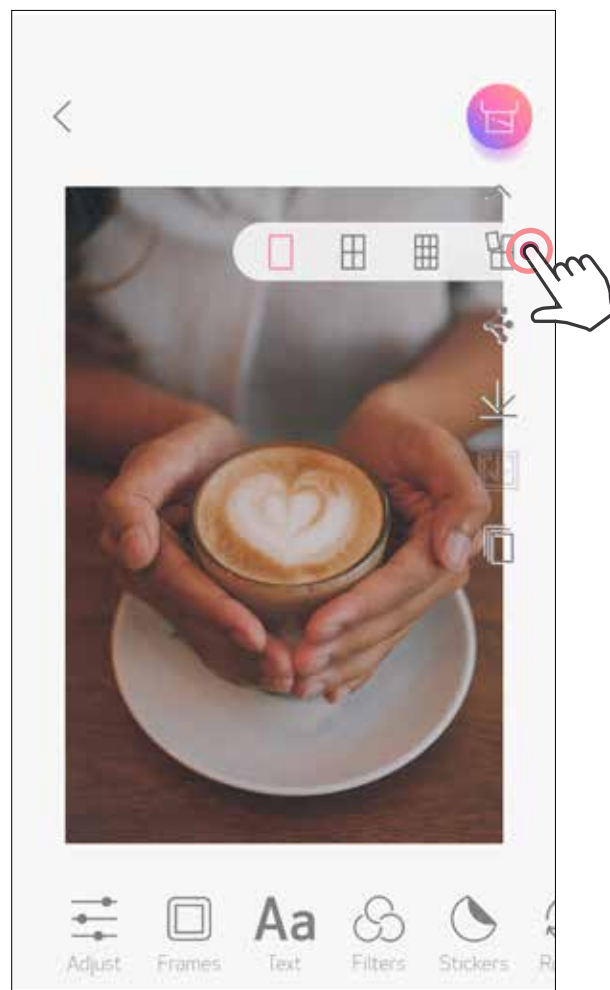

- ② Tippen Sie auf , um die Kacheln zu drucken, und kombinieren Sie sie zu einem größeren Kacheldruck.



COLLAGENDRUCK VERWENDEN

Drucken Sie mit der Funktion „Collage“ bis zu 6 Fotos auf einem 2 x 3-Blatt.

- ① Tippen Sie auf dem Startbildschirm auf .



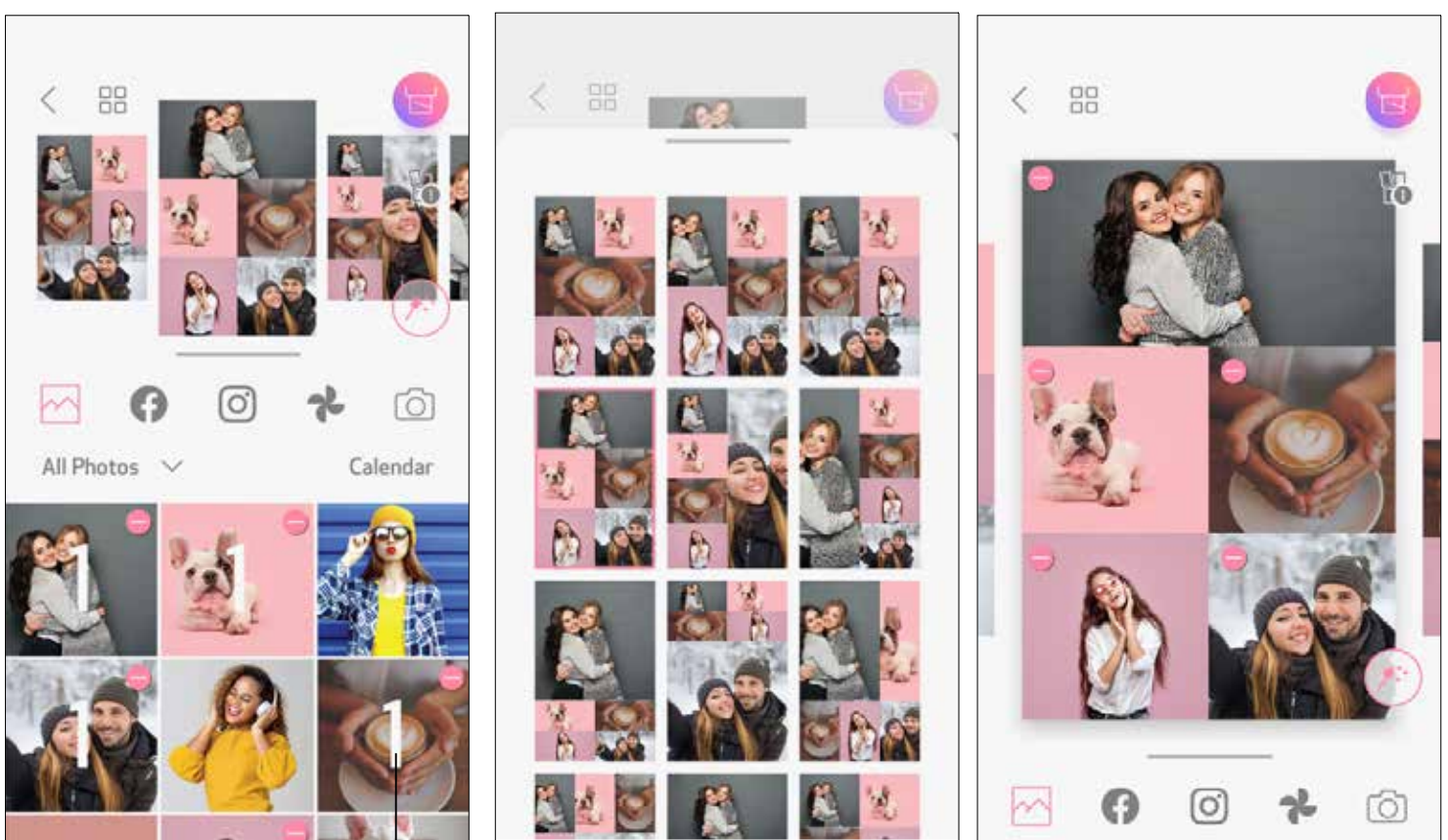

- ② Tippen Sie auf die Fotos, um sie zur Collage hinzuzufügen. Die Anzahl der ausgewählten Fotos wird angezeigt.
- ③ Sie können eine andere Vorlage auswählen, indem Sie auf  drücken oder in der Bildvorschau nach rechts nach links wischen. Sie können die Vorschau auch vergrößern, indem Sie die Albumleiste nach unten wischen.



Nr. des Drucks

- ④ Wählen Sie die gewünschte Vorlage aus und gehen Sie zur Bearbeitungsseite, indem Sie auf  drücken.

- ⑤ Bearbeiten und passen Sie die Bilder in Ihrer Collage nach Belieben an und tippen Sie dann auf  zum Drucken, auf  zum Teilen oder auf  zum Speichern.

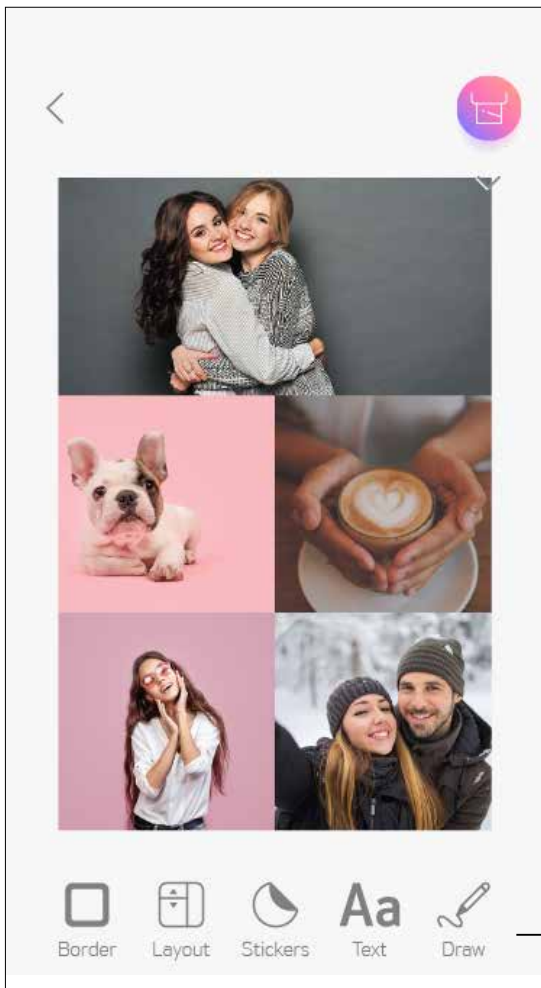

Collage
(als gesamtes Bild bearbeiten)

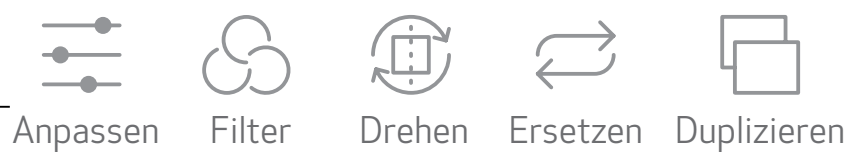
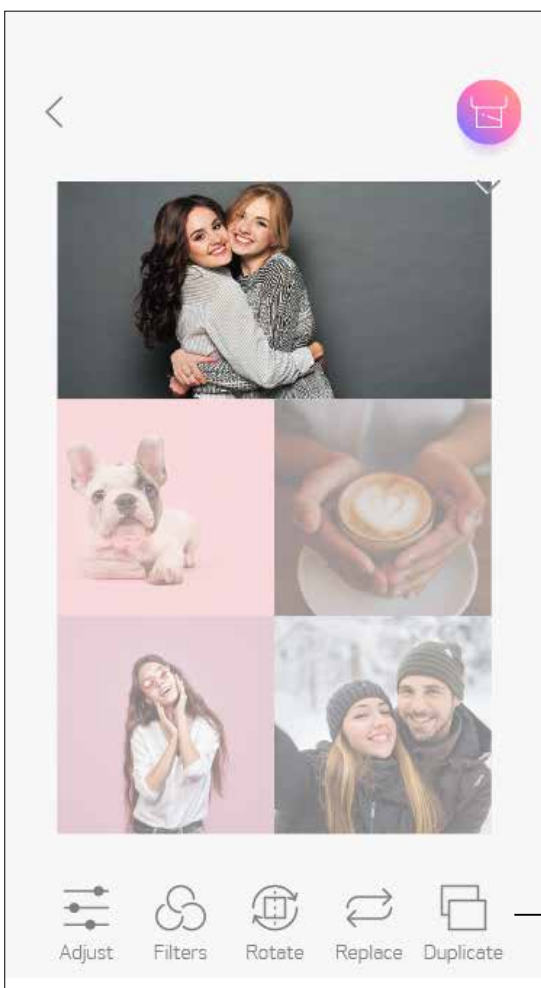

Collage
(angegebenes Bild bearbeiten)

BEREITS ZUGESCHNITTENEN STICKER DRUCKEN

Verwenden Sie die Funktion „Bereits zugeschnittener Sticker“, um das Foto / den Text auf den kreisförmigen Sticker zu drucken.

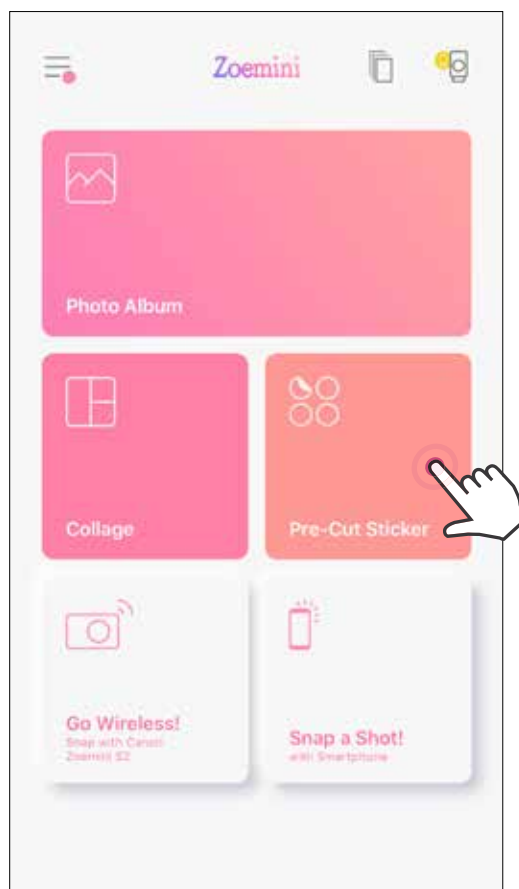

- ① Tippen Sie auf dem Startbildschirm auf .



- ② Tippen Sie auf die Fotos, um sie dem kreisförmigen Sticker hinzuzufügen.

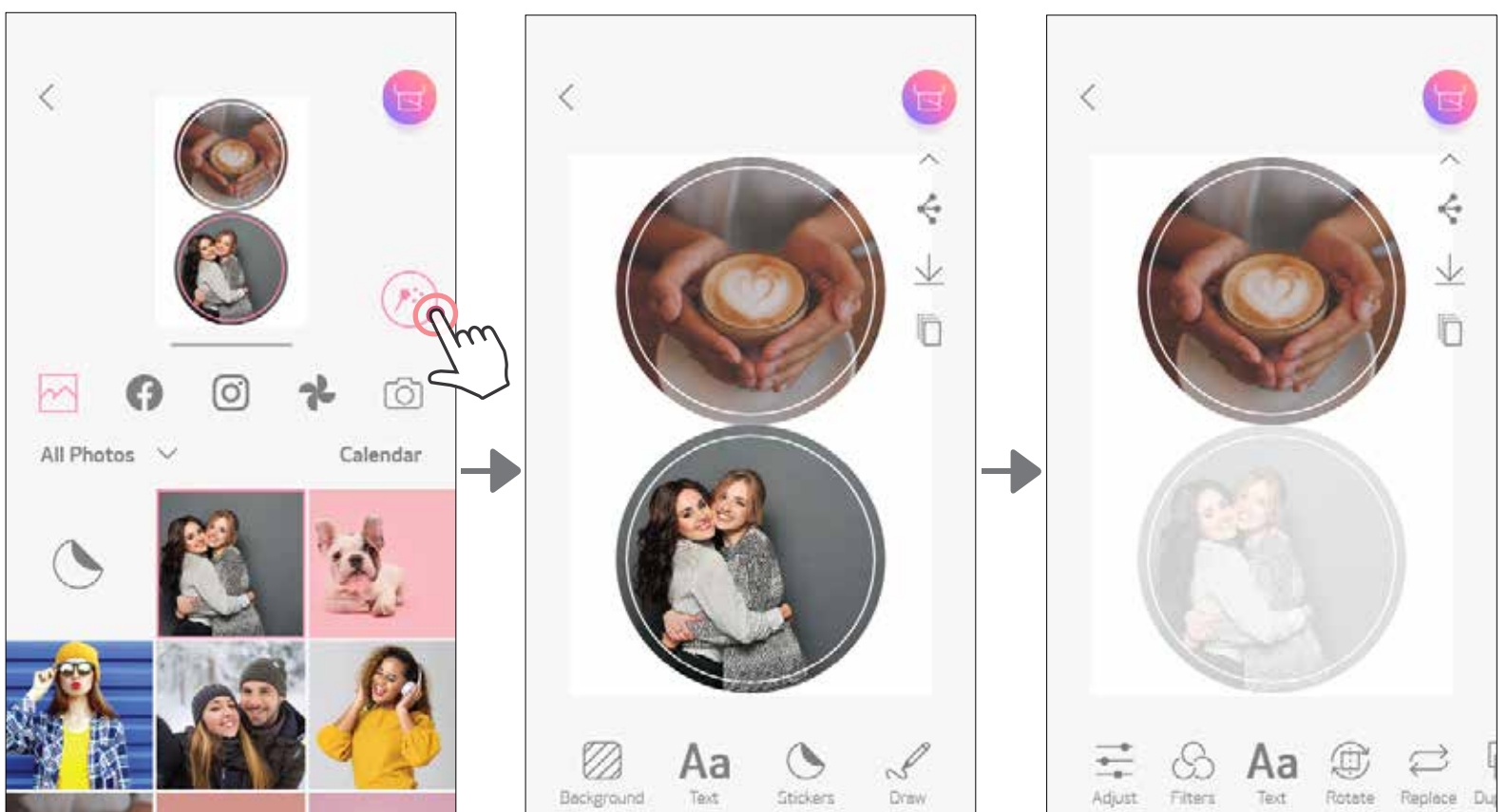

- ③ Drücken Sie , um den bereits zugeschnittenen Sticker zu bearbeiten.

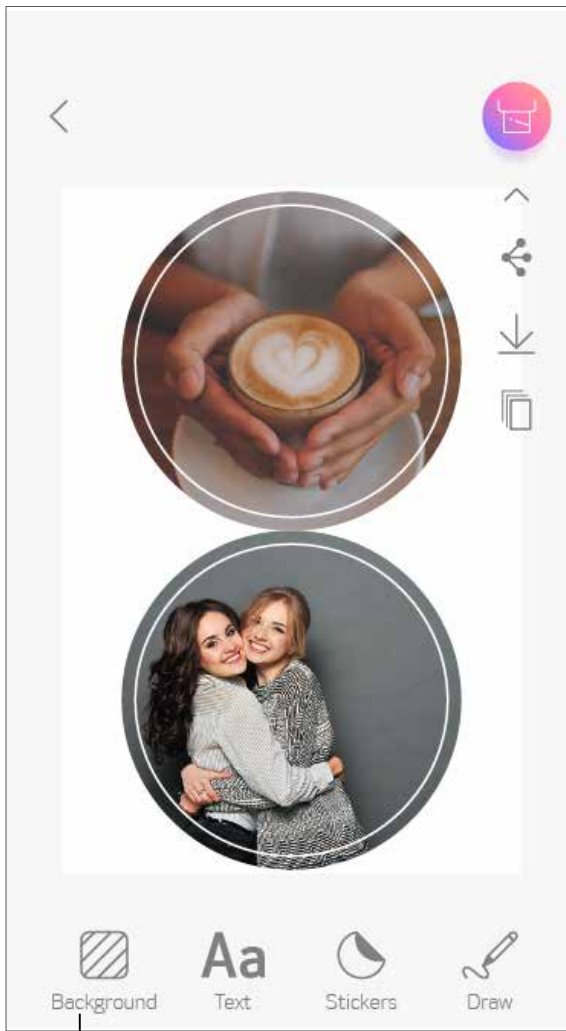

- ④ Passen Sie die Bilder in Ihrer Collage nach Belieben an und tippen Sie dann auf  zum Drucken, auf  zum Teilen oder auf  zum Speichern.





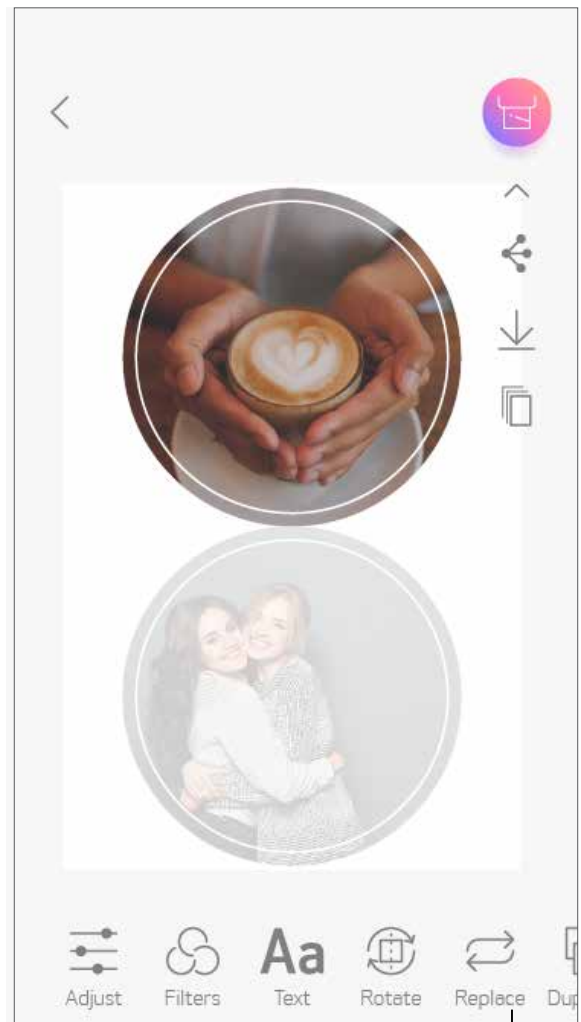

Bereits zugeschnittener
Sticker
(Als gesamtes Bild
bearbeiten)



 Hintergrund  Text  Sticker  Zeichnen



Bereits zugeschnittener
Sticker
(Angegebenes Bild
bearbeiten)



 Anpassen  Filter  Text
 Drehen  Ersetzen  Duplizieren

SMARTPHONE-KAMERA

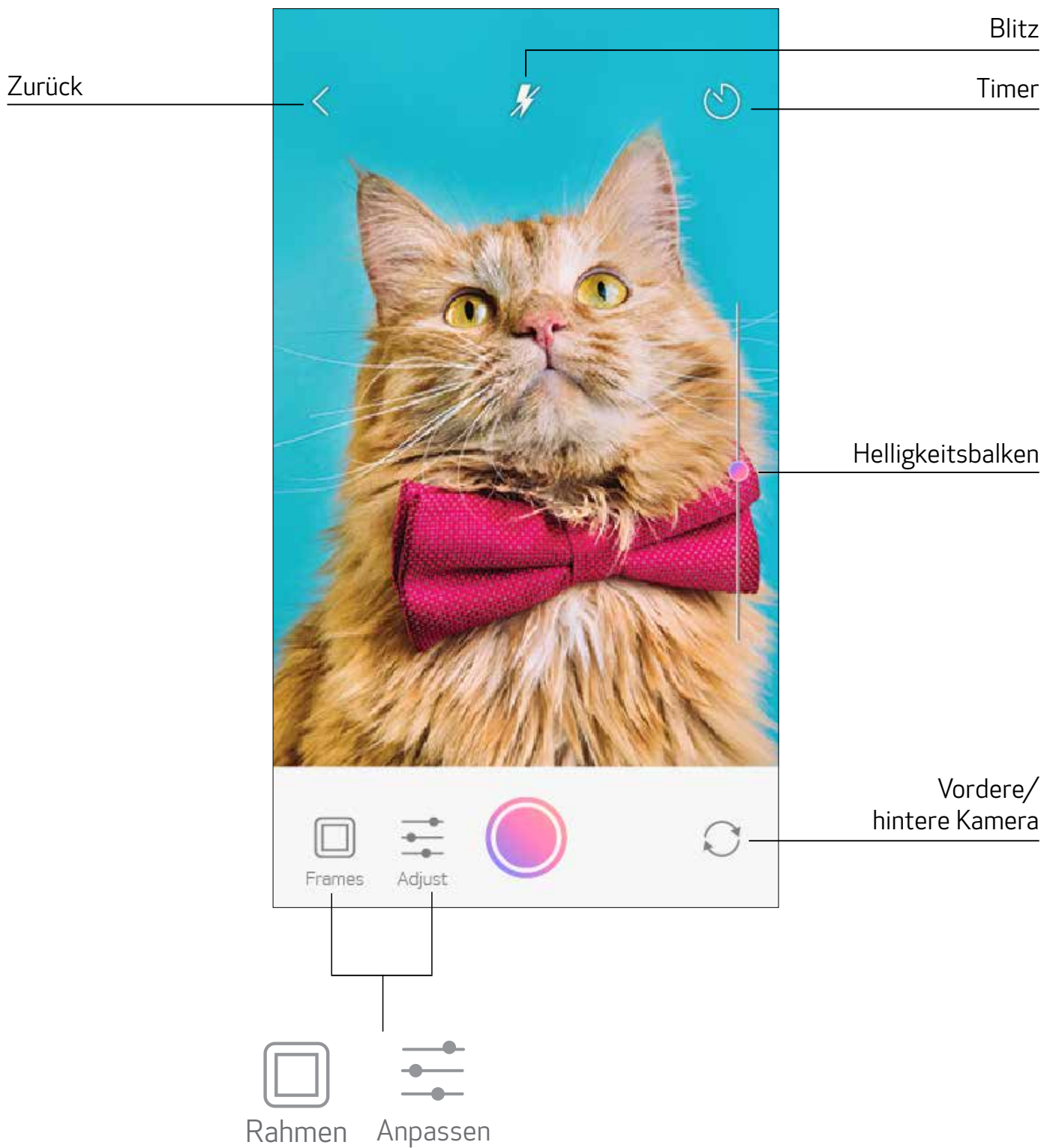
- ① Tippen Sie im Startbildschirm auf , um mit Ihrer Smartphone-Kamera ein Foto aufzunehmen. (Tippen Sie optional auf die Symbole unten, um ein Foto mit Effekten aufzunehmen.)
- ② Ein aufgenommenes Foto können Sie drucken, bearbeiten, teilen oder speichern.
- ③ Tippen Sie auf , um zu drucken.



VON ZOEMINI S2 MicroSD-KARTE DRUCKEN

- ① Tippen Sie auf dem Startbildschirm auf „Wireless-Modus“ und dann auf „Drucken mit microSD-Karte“.
- ② Tippen Sie auf das Foto, das Sie drucken möchten, und dann auf .
- ③ Sie können das Foto auf der MicroSD-Karte auch löschen, indem Sie auf  drücken.

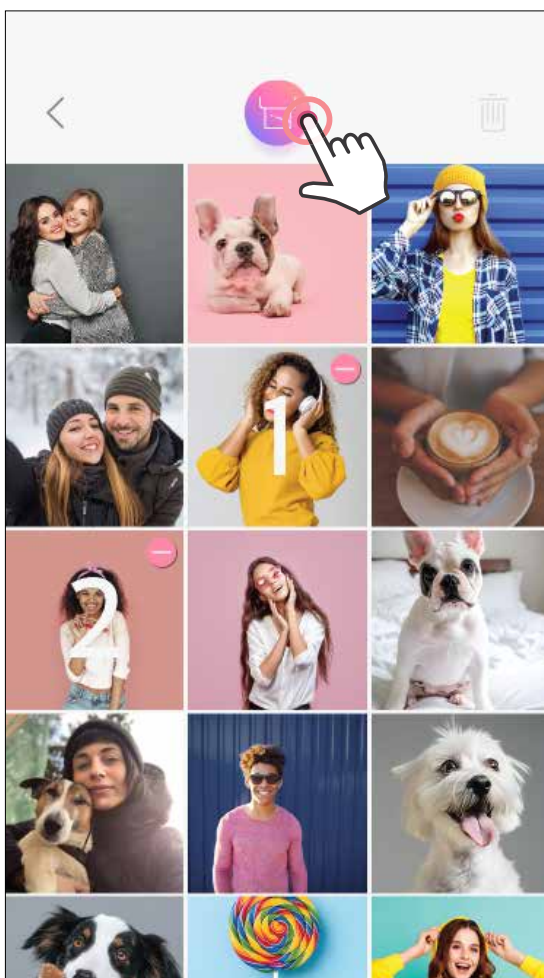
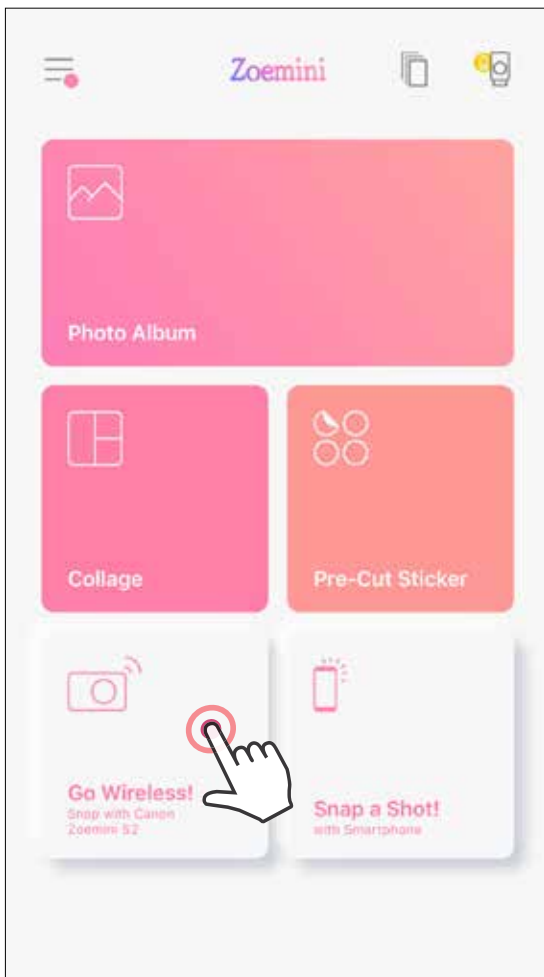

Drucken

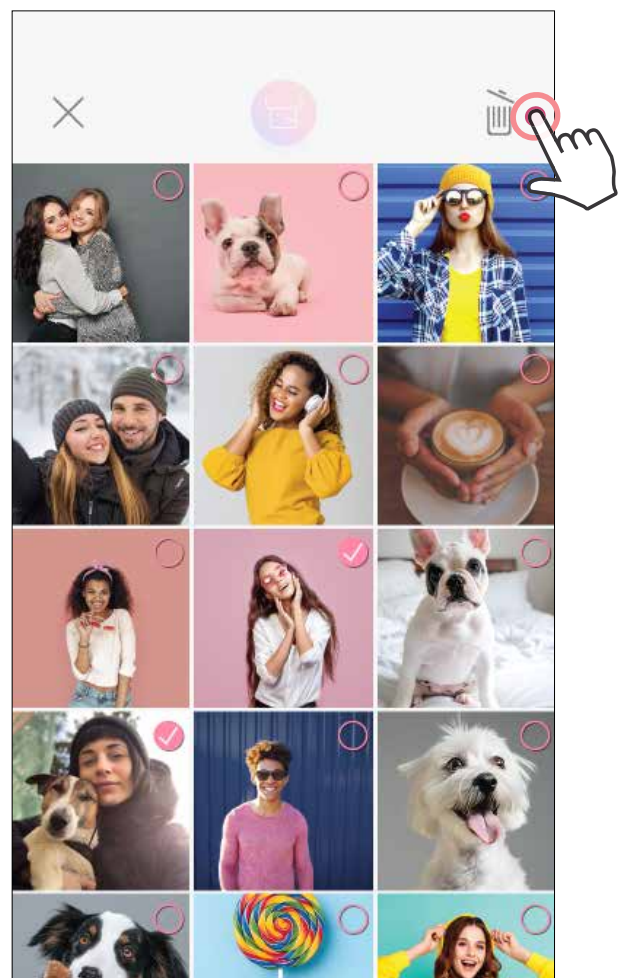



Löschen

DRUCKWARTESCHLANGE

Tippen Sie auf , um Ihre Druckwarteschlange zu verwalten.



Auf der Druckwarteschlangen-Seite können Sie Folgendes tun:

- ① Tippen Sie auf , um ein Foto aus der Druckwarteschlange zu entfernen
- ② Um den Druckauftrag zu ändern, tippen Sie auf ein Foto und positionieren Sie es neu.
- ③ Tippen Sie auf das angegebene Foto, das Sie nicht drucken möchten. Ein Pausenzeichen wird angezeigt.
- ④ Tippen Sie auf , um ein Foto zu duplizieren.

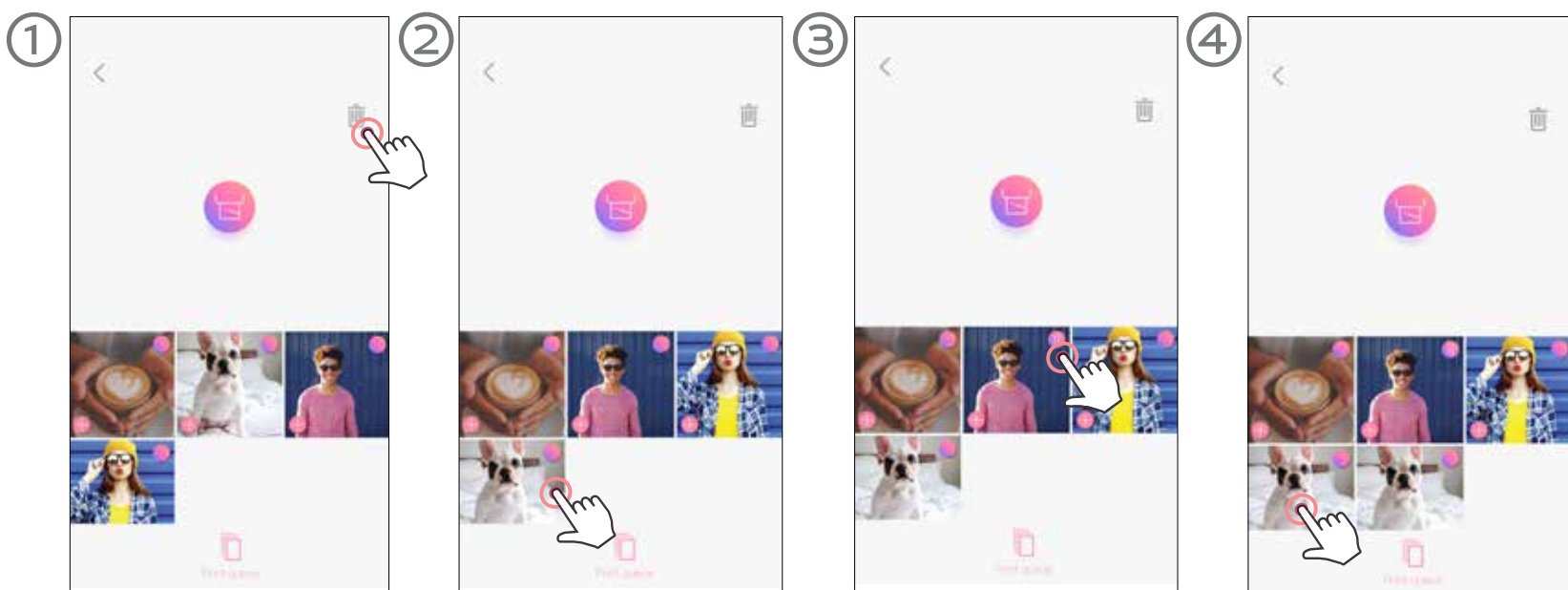

Hinweis zur Druckwarteschlange: Ihr Bild wird in der Druckwarteschlange gespeichert, wenn ein Foto gesendet wurde und Ihr Drucker nicht eingeschaltet und verbunden ist. Um den Druck freizugeben, schalten Sie den Drucker einfach ein und verbinden ihn erneut. Sie werden gefragt, ob Sie das Bild in Ihrer Warteschlange drucken möchten.

HINWEIS

- Das gedruckte Bild kann sich vom Originalbild unterscheiden, da sich die „Bildschirmtechnologie“ zur Farbdarstellung auf einem Mobilgerät von der „Drucktechnologie“ zum Drucken von Farbe auf Papier unterscheidet. (Thermotransferdruck.)
- Ziehen Sie das Papier während des Druckens oder bei einem Papierstau nicht gewaltsam heraus.
- Öffnen Sie die obere Abdeckung nicht während des Druckens. Möglicherweise wird die Druckqualität beeinflusst.
- Wenn der Drucker vibriert oder geschüttelt wird, kann die Qualität des Fotodrucks beeinträchtigt werden.

Canon

Funktioniert das Gerät nicht korrekt, wenden Sie sich an den Händler, bei dem Sie dieses Produkt gekauft haben, oder an den Canon-Service und Support unter www.canon-europe.com/support.

Die Marken SMART SHEET, ZINK Technology und ZINK sind in Besitz von ZINK Holdings LLC. Unter Lizenz verwendet. Apple, das Apple-Logo, iPad, iPad Air, iPad Pro und iPhone sind Marken von Apple Inc., registriert in den USA und anderen Ländern. App Store ist eine Dienstleistungsmarke von Apple Inc. iOS ist eine Marke oder eingetragene Marke von Cisco in den USA und anderen Ländern und wird unter Lizenz verwendet. Android, Google Play und das Google Play-Logo sind Marken von Google LLC. Bluetooth ist eine eingetragene Marke von Bluetooth SIG. Wi-Fi ist eine eingetragene Marke der Wi-Fi Alliance. Alle anderen Produktnamen, Marken und Logos von Drittanbietern sind Marken der entsprechenden Eigentümer.