

# Panasonic<sup>®</sup>

Instrucțiuni de utilizare

OBIECTIV INTERSCHIMBABIL PENTRU  
CAMERA FOTO DIGITALĂ

Model nr.

## S-S50



DVQX2203ZA  
F0421TY0

# Instrucțiuni de utilizare

## OBIECTIV INTERSCHIMBABIL PENTRU CAMERA FOTO DIGITALĂ

Vă mulțumim pentru achiziționarea acestui produs Panasonic.

Vă rugăm să citiți cu atenție aceste instrucțiuni înainte de a utiliza acest produs și să păstrați acest manual pentru utilizare viitoare.

Acest obiectiv poate fi atașat pentru utilizare la o cameră digitală care este conformă cu standardul Leica Camera AG L-Mount.

Este compatibil cu un senzor de imagine cadru complet de 35 mm.

- Pentru o înregistrare de calitate, recomandăm actualizarea softului camerei/obiectivului la cea mai recentă versiune.
  - Pentru a vizualiza cele mai recente informații despre firmware sau pentru a descărca/actualiza firmware-ul, vizitați site-ul de asistență de mai jos:  
<https://panasonic.jp/support/global/cs/dsc/>  
(numai în engleză)
- 
- L-Mount este marcă comercială sau marcă înregistrată a Leica Camera AG.
  - Alte nume, nume de companii și nume de produse menționate în acest document sunt mărci comerciale sau mărci înregistrate ale companiilor aferente.

## Cuprins

Informații pentru siguranța dumneavoastră .....	2
Precauții .....	3
Accesorii furnizate .....	4
Numele și funcțiile componentelor .....	5
Atașarea obiectivului .....	6
Măsuri de precauție la utilizare.....	8
Identificarea și remediarea problemelor .....	8
Specificații .....	9

## Informații pentru siguranța dumneavoastră

---

Țineți această unitate cât mai departe posibil de echipamentul electromagnetic (precum cuptoarele cu microunde, televizoare, emițătoare radio, jocuri video, linii de înaltă tensiune, etc.).

- Nu utilizați camera video în apropierea telefoanelor mobile, deoarece se vor produce zgomote care pot afecta negativ imaginea și sunetul.
- În cazul în care camera video este afectată de echipamente electromagnetice și nu operează normal, opriți camera video și scoateți acumulatorul sau deconectați adaptorul de alimentare cu c.a. Apoi reintroduceți bateria și/sau reconectați adaptorul c.a. și porniți unitatea.

## -Dacă vedeți acest simbol-

### Casarea echipamentului vechi Doar pentru Uniunea Europeană și țările cu sisteme de reciclare



Prezența acestui simbol pe produsele, ambalajele și/sau pe documentele însoțitoare indică interdicția de amestecare a produselor electrice și electronice cu deșeurile menajere.

Pentru un tratament corespunzător, pentru recuperarea și reciclarea produselor vechi, vă rugăm să le depuneți la punctele de colectare special amenajate, în conformitate cu legislația națională. Prin depunerea corespunzătoare a acestora la deșeuri, veți ajuta la economisirea unor resurse valoroase și veți preveni potențiale efecte negative asupra sănătății umane și asupra mediului înconjurător. Pentru mai multe informații despre colectare și reciclare, vă rugăm să contactați autoritățile locale.

Este posibil ca eliminarea incorectă a acestor deșeuri să fie pedepsită conform legilor naționale.

## Precauții

### ■ Manipularea obiectivului

- Când utilizați obiectivul, aveți grijă să nu-l scăpați, loviți sau supuneți la forță excesivă. Aceasta poate duce la defecțiuni sau funcționarea defectuoasă a acestui obiectiv și a camerei digitale.

- Imaginile pot fi afectate de praf, murdărie și urme (de apă, ulei, amprente etc.) pe suprafața obiectivului. Înainte și după înregistrare, utilizați un jet de aer pentru a sufla praful și murdăria de pe suprafața obiectivului, apoi ștergeți ușor cu o cârpă moale și uscată pentru a îndepărta murdăria.

- Atunci când obiectivul nu este utilizat, aveți grijă să atașați capacul obiectivului și capacul posterior al obiectivului pentru a preveni acumularea de praf și alte particule pe sau care pătrund în obiectiv.

- Pentru a proteja contactele obiectivului (A), nu faceți următoarele. Acestea pot provoca defecțiuni.

- Atingeți punctele de contact ale obiectivului.

- Permiteți punctelor de contact ale obiectivului să se murdărească.

- Așezați obiectivul cu suprafața de montare orientată în jos.

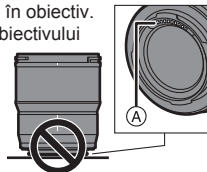

### ■ Rezistent la praf și stropire

- Protecția împotriva stropilor și protecția la praf sunt termeni utilizați pentru a descrie un nivel suplimentar de protecție a camerei împotriva expunerii la o cantitate minimă de umezeală, apă sau praf. Acești termeni nu garantează că deteriorarea nu va apărea în cazul în care camera este supusă contactului direct cu apa sau infiltrării prafului. Luați următoarele măsuri de precauție pentru a asigura o performanță satisfăcătoare privind rezistența la praf și stropire. Dacă obiectivul nu funcționează corespunzător, consultați distribuitorul sau Panasonic.

- **Atașați la o cameră digitală care este rezistentă la praf și stropire.**
- Când atașați sau detașați obiectivul, aveți grijă ca materialele străine, cum ar fi nisipul, praful și picăturile de apă să nu adere la sau să intre în garnitura din cauciuc a obiectivului, terminalele de contact, camera digitală și obiectiv.
- Dacă obiectivul este expus la picături de apă sau alte lichide, ștergeți-le cu o cârpă moale, uscată.
- Pentru a îmbunătăți rezistența la praf și stropire a acestui obiectiv, este utilizat un suport obiectiv din cauciuc în porțiunea de fixare.
- Garnitura din cauciuc va lăsa urme pe sistemul de prindere al camerei, dar acest lucru nu are impact asupra performanței.
- Pentru informații privind înlocuirea garniturii suport obiectiv din cauciuc, contactați Panasonic.

### ■ Despre condens (Când obiectivul este aburit)

- Condensul se formează când temperatura sau umiditatea ambiantă se modifică. Vă rugăm să fiți atenți, deoarece poate provoca pete pe lentile, mușgai și defecțiuni.
  - În caz de formare a condensului, opriți camera și lăsați-o nefolosită timp de aproximativ 2 ore. Când temperatura camerei se va apropia de cea a mediului ambiant, condensul va dispărea de la sine.
- 
- Aspectul și caracteristicile produselor descrise în acest manual pot diferi de produsul efectiv achiziționat, datorită unor îmbunătățiri ulterioare.

## Accesorii furnizate

Verificați că toate accesoriile sunt furnizate înainte de utilizarea produsului.

Numerele de produse sunt corecte începând din luna iunie 2021. Acestea se pot modifica.

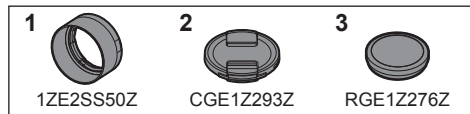

- 1 Parasolar
- 2 Capac obiectiv\*
- 3 Capac posterior obiectiv\*

\*Acesta este atașat de obiectiv la momentul cumpărării.

## Numele și funcțiile componentelor

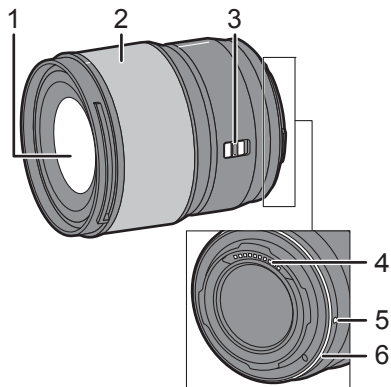

**1** Suprafață obiectiv

**2** Inel de focalizare

Rotește inelul de focalizare pentru a focaliza când este setat la MF (focalizare manuală).

Puteți seta necesarul de mișcare pentru focalizare folosind inelul de focalizare cu ajutorul meniurilor în camerele digitale compatibile. Consultați instrucțiunile de operare ale camerei digitale pentru detalii suplimentare.

**3** Comutator [AF/MF](Focalizare automată/manuală)

Comută între AF (Focalizare automată) și MF (Focalizare manuală).

- Când camera digitală este setată la MF, operațiunea va fi MF, indiferent de setarea de pe comutatorul AF/MF.

**4** Puncte de contact

**5** Marcaj de montare pentru obiectiv

**6** Garnitură suport obiectiv din cauciuc

### Notă

- În timp ce filmați, în unele situații, operarea AF (Focalizare automată) a obiectivului poate fi auzită. În astfel de situații, comutarea la focalizarea manuală va îmbunătăți situația.

## Atașarea obiectivului

Pentru informații despre cum să atașați și detașați obiectivul, consultați instrucțiunile de operare pentru camera Dvs. digitală.

- Atașați obiectivul după oprirea camerei digitale.
- Atașați obiectivul după ce scoateți capacul posterior al obiectivului.
- Atunci când detașați obiectivul de camera digitală, aveți grijă să atașați capacul obiectiv și capacul posterior al obiectivului pentru a preveni acumularea de praf și alte particule pe sau care pătrund în obiectiv.

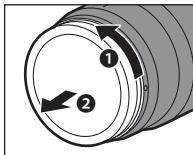

### ■ Atașarea parasolarului

- 1 Aliniați reperul (A) (□) de pe parasolar cu reperul de pe vârful obiectivului.

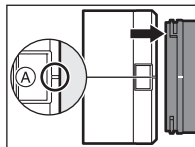

- 2 Rotiți parasolarul în direcția săgeții până aliniați semnul (B) (○) de pe parasolar cu reperul de pe vârful obiectivului.

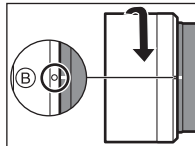

- Atașați parasolarul prin rotirea acestuia până când se aude un clic.

### ■ Detașarea parasolarului

În timp ce apăsați pe butonul de eliberare a parasolarului (C), rotiți parasolarul spre direcția săgeții și apoi detașați-l.

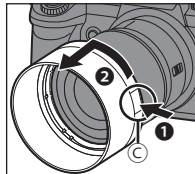

## Notă

- Când îl transportați, parasolarul poate fi temporar atașat în direcția inversă.
- 1 Aliniați reperul **(B)** (○) de pe parasolar cu reperul de pe vârful obiectivului.
  - 2 Atașați parasolarul rotindu-l în direcția indicată de săgeată până când face clic.

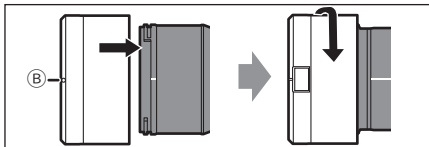

- Se recomandă să îndepărtați parasolarul în timpul fotografierii cu bliț, deoarece parasolarul poate bloca lumina blițului.
- Pentru a preveni scăparea obiectivului, nu ar trebui să transportați niciodată obiectivul ținându-l doar de parasolar.

## ■ Note privind utilizarea filtrului

- Este posibil să atașați capacul obiectivului sau parasolarul cu filtrul deja atașat.
- Dacă sunt atașate mai multe filtre simultan, poate exista efectul de vignietă în imaginile înregistrate.
- Nu este posibil să atașați alte articole în afara filtrelor, cum ar fi un obiectiv de conversie sau adaptor la suprafața obiectivului și să le utilizați în combinație cu acest obiectiv. Poate rezulta deteriorarea obiectivului dacă aceste elemente sunt atașate.



## Măsuri de precauție la utilizare

- **Nu pulverizați insecticide sau substanțe chimice volatile spre obiectiv.**
  - Dacă astfel de substanțe ajung pe obiectiv, acestea pot deteriora carcasa exterioră sau face vopseaua să se cojească.
- **Nu îndreptați obiectivul spre soare sau alte surse de lumină puternică.**
  - Acest lucru ar putea face obiectivul să colecteze o cantitate excesivă de lumină, rezultând în incendiu și defecțiuni.
- **Nu-l folosiți în timp ce atingeți direct obiectivul la temperaturi scăzute pe o perioadă lungă de timp.**
  - În locuri reci (medii sub 0 °C (32 °F), cum ar fi părții de schi), contactul direct prelungit cu obiectivul poate provoca leziuni ale pielii. Utilizați mănuși sau similar atunci când folosiți obiectivul pentru perioade lungi de timp.
- **Când curățați, ștergeți ușor cu o cârpă moale, uscată, care nu produce praf.**
  - Nu utilizați solvenți cum ar fi benzină, diluant, alcool, detergent de vase, etc., deoarece acest lucru poate provoca probleme cum ar fi deformarea sau jupuirea carcasei.
  - Nu utilizați lavete tratate chimic.
- Nu lăsați produsele din cauciuc, PVC sau similare în contact cu obiectivul mult timp.
- Nu dezamblați sau modificați acest produs.
- Atunci când unitatea nu va fi utilizată pentru o perioadă prelungită de timp, vă recomandăm stocarea cu un desicant (gel de siliciu).

- Verificați toate piesele înainte de a înregistra dacă nu ați folosit obiectivul pentru o perioadă lungă de timp.
- Evitați utilizarea sau stocarea unității în vreuna dintre următoarele locații, deoarece acest lucru poate cauza probleme în operare sau funcționare defectuoasă:
  - În lumina directă a soarelui sau pe o plajă vara
  - În locații cu temperaturi și umiditate ridicate, sau în cazul în care schimbările de temperatură și umiditate sunt foarte mari
  - În locuri cu nisip sau praf
  - Unde există foc
  - Lângă radiatoare, aparate de aer condiționat sau umidificatoare
  - Acolo unde apa poate uda obiectivul
  - Unde există vibrații
  - În interiorul unui vehicul
- De asemenea, consultați instrucțiunile de operare ale camerei foto digitale.

## Identificarea și remedierea problemelor

**Un sunet sacadat, etc., se aude atunci când aparatul de fotografiat digital este pornit sau oprit sau obiectivul este agitat. Există un sunet de la obiectiv atunci când fotografiați.**

- Acesta este un sunet emis de lentilele în mișcare sau de funcționarea diafragmei. Aceasta nu este o defecțiune.

# Specificații

Specificațiile pot fi modificate pentru îmbunătățirea performanțelor.

## OBIECTIV INTERSCHIMBABIL PENTRU CAMERA DIGITALĂ “LUMIX S 50 mm F1.8”

<b>Montura</b>	Montură de tip AG L pentru camera Leica
<b>Distanță focală</b>	f = 50 mm
<b>Construcție obiectiv</b>	9 elemente în 8 grupe (3 lentile asferice, 1 lentilă ED, 1 lentilă UHR)
<b>Tip diafragmă</b>	Diafragmă cu 9 lame/diafragmă deschidere circulară
<b>Apertură maximă</b>	F1,8
<b>Valoare minimă apertură</b>	F22
<b>Unghi de vedere</b>	47°
<b>Distanța în focalizare</b>	0,45 m (1,48 picioare) la ∞ (de la linia de referință a distanței de focalizare)
<b>Mărirea maximă a imaginii</b>	0,14x
<b>Stabilizator optic de imagine</b>	Nu
<b>Diametrul filtrului</b>	67 mm
<b>Diametrul maxim</b>	Ø73,6 mm (2.9")
<b>Lungime totală</b>	Aprox. 82,0 mm (3,2 inci) (de la vârful obiectivului până la partea de bază a monturii obiectivului)
<b>Masă (greutate)</b>	Aprox. 300 g/0,66 lb
<b>Rezistent la praf și stropire</b>	Da
<b>Temperatura recomandată de funcționare</b>	-10 °C la 40 °C (14 °F la 104°F)
<b>Umiditatea relativă permisă</b>	10%UR la 80%UR

## **Produs Panasonic**

Acest produs este acoperit de garanția E-Guarantee Panasonic.

Vă rugăm să păstrați chitanța de achiziționare.

Condițiile garanției și informațiile despre acest produs sunt disponibile la [www.panasonic.com/ro](http://www.panasonic.com/ro) sau la următoarele numere de telefon: 021 316 3165 / 021 316 4187 - număr pentru apeluri din rețele fixe (terestre)

Fabricat de: Panasonic Corporation  
Kadoma, Osaka, Japonia

Reprezentant în Europa: Panasonic Marketing Europe GmbH  
Centrul de testare Panasonic  
Winsbergring 15, 22525 Hamburg, Germany

---

**Panasonic Corporation**

Site web: <http://www.panasonic.com>